

► LAVATHERM 6DBG28S

BG	Ръководство за употреба	2
	Барабанна сушиля	
EL	Οδηγίες Χρήσης	24
	Στεγνωτήριο	
RU	Инструкция по эксплуатации	46
	Сушильный барабан	

USER MANUAL



AEG

СЪДЪРЖАНИЕ

1. ИНФОРМАЦИЯ ЗА СИГУРНОСТ.....	3
2. ИНСТРУКЦИИ ЗА БЕЗОПАСНОСТ.....	6
3. ОПИСАНИЕ НА УРЕДА.....	7
4. КОНТРОЛЕН ПАНЕЛ.....	8
5. ПРОГРАМИ.....	9
6. ОПЦИИ.....	11
7. ПРЕДИ ПЪРВОНАЧАЛНА УПОТРЕБА.....	12
8. ВСЕКИДНЕВНА УПОТРЕБА.....	13
9. ПРЕПОРЪКИ И СЪВЕТИ.....	15
10. ГРИЖИ И ПОЧИСТВАНЕ.....	16
11. ОТСТРАНЯВАНЕ НА НЕИЗПРАВНОСТИ.....	19
12. ТЕХНИЧЕСКИ ДАННИ.....	21
13. ПРИНАДЛЕЖНОСТИ.....	22

ЗА ОТЛИЧНИ РЕЗУЛТАТИ

Благодарим, че избрахте този продукт на AEG. Ние го създадохме, за да ви предоставим безупречна експлоатация в продължение на много години с иновативни технологии, които ни помагат да направим живота по-лесен - функции, които не можете да откриете при обикновените уреди. Отделете няколко минути за прочит, за да се възползвате от уреда по най-добрия начин.

Посетете нашия уебсайт, за да:



Получите полезни съвети, брошури, отстраняване на неизправности, сервизна информация:

www.aeg.com/webselfservice



Регистрирайте своя продукт за по-добро обслужване:

www.registreaeg.com



Купите аксесоари, консумативи и оригинални резервни части за вашия уред:

www.aeg.com/shop

ГРИЖИ ЗА КЛИЕНТА И ОБСЛУЖВАНЕ

Препоръчваме използването на оригинални резервни части.

Когато се свързвате с нашия оторизиран отдел "Обслужване", трябва да имате под ръка следната информация: Модел, PNC (номер на продукт), сериен номер.

Информацията можете да намерите на табелката с данни.

 Предупреждение / Внимание-Важна информация за безопасност

 Обща информация и съвети

 Информация за опазване на околната среда

Запазваме си правото на изменения.

1. ИНФОРМАЦИЯ ЗА СИГУРНОСТ

Преди да започнете инсталиране и експлоатация на този уред прочетете внимателно предоставените инструкции. Производителят не е отговорен за контузии или наранявания в резултат на неправилна инсталация или употреба. Винаги дръжте инструкциите на безопасно и лесно за достъп място за справка в бъдеще.

1.1 Безопасност за децата и хората с ограничени способности



ВНИМАНИЕ!

Риск от задушаване, нараняване или трайно увреждане.

- Този уред може да бъде използван от деца над 8 годишна възраст, както и лица с намалени физически, сетивни и умствени възможности или лица без опит и познания, само ако те са под наблюдение или бъдат инструктирани относно безопасната употреба на уреда и възможните рискове.
- Не позволявайте на децата да си играят с уреда.
- Деца под 3 години трябва да се държат далеч от уреда, винаги когато работи.
- Дръжте всичките опаковачни материали далеч от деца и ги изхвърлете, както е редно.
- Пазете препарати далеч от деца.
- Пазете децата и домашните любимци далече от вратата на уреда, когато е отворена.
- Ако уредът има устройство за детска безопасност, то трябва да се активира.
- Деца няма да извършват почистване или поддръжка на уреда без надзор.

1.2 Общи мерки за безопасност

- Не променяйте спецификациите на уреда.

- Ако барабанната сушилня се постави върху горната част на пералната машина, използвайте набора за надстройване. Наборът за надстройване, предоставен от упълномощен представител, може да бъде използван само с уреда, посочен в инструкциите, които са предоставени с принадлежността. Прочетете внимателно преди инсталиране (Вижте в брошурата за Инсталиране).
- Уредът може да се инсталира като свободно стоящ или под кухненския плот като спазвате съответното разстояние (Вижте в брошурата за Инсталиране).
- Не инсталирайте уреда зад врата, която се заключва, плъзгаща се врата или врата с панти в срещуположната на уреда страна, които биха възпрепятствали пълното отваряне на уреда.
- Вентилационният отвор в основата (ако е наличен) не бива да бъде покриван от килим, мат или всякакви покривала.
- **ПРЕДУПРЕЖДЕНИЕ:** Уредът не трябва да е захранван чрез външно устройство, като таймер или да е свързан към ел. верига, която често се вкл. и изкл. от уред.
- Включете захранващия щепсел към контакта само в края на инсталацията. Уверете се, че щепселът на захранването е достъпен след инсталиране.
- Погрижете се да осигурите добра вентилация в помещението, за да избегнете обратен поток на газове в помещението от уреди, които горят други газове или горива, включително открит огън.
- Обработеният въздух не трябва да се изпуска в димоход, който се използва за изгорелите газове от уреди, които горят газ и друг вид гориво.
- Ако захранващият кабел е повреден, той трябва да се смени от производителя, оторизиран сервизен център или лица със сходна квалификация, за да се избегне опасност.

- Не превишавайте обема на максимално зареждане в 8 кг (вижте глава „Таблица с програми“).
- Не използвайте уреда, ако прането е замърсено с индустриални химикали.
- Избършете мъха или останки от опаковането, който са се натрупали около уреда.
- Не използвайте уреда без филтър. Почиствайте филтъра за мъх преди и след всяка употреба.
- Не сушете в барабанната сушилня неизпрани дрехи.
- Предмети, които са били замърсени с вещества като мазнина за готвене, ацетон, алкохол, бензин, керосин, препарати за премахване на петна, терпентин, восък и препарати за премахване на восък, трябва да се измиват в гореща вода с допълнително количество препарат, преди да се сушат в барабанната сушилня.
- Предмети като порест каучук (латексова пяна), шапчици за душ, водонепроницаеми тъкани, артикули с гумена основа и дрехи или възглавници, снабдени с подложки от порест каучук, не трябва да се сушат в барабанната сушилня.
- Омекотители на тъкани или подобни препарати трябва да се използват само според предписанията на производителя.
- Премахнете всички предмети от прането, които могат да причинят запалване, като запалки или кибрити.
- Не спирайте сушенето в сушилнята преди края на цикъла на сушене, освен ако няма да извадите бързо всички дрехи и да ги прострете, така че топлината да се разпръсне.
- Заключителната част от цикъла на барабанната сушилня се извършва без нагряване (цикъл на охлаждане), за да се гарантира, че дрехите ще останат при температура, която няма да ги повреди.

- Преди обслужване деактивирайте уреда и извадете щепсела от захранващия контакт.

2. ИНСТРУКЦИИ ЗА БЕЗОПАСНОСТ

2.1 Инсталиране

- Премахнете цялата опаковка.
- Не монтирайте или използвайте повредени уреди.
- Следвайте инструкциите за инсталиране, приложени към уреда.
- Винаги внимавайте, когато местите уреда, тъй като е тежък. Винаги използвайте предпазни ръкавици и затворени обувки.
- Не монтирайте уреда на места, където температурата може да е под 5°C или по-висока от 35°C.
- Подът, където ще се монтира уредът, трябва да е равен, стабилен, устойчив на топлина и чист.
- Уверете се, че има циркулация на въздух между уреда и пода.
- Винаги дръжте уреда вертикално, докато го местите.
- Задната част на уреда трябва да бъде поставена до стената.
- Когато уредът е в постоянно си положение, проверете дали е напълно нивелиран с помощта на нивелир. Ако не е, наместете крачетата.

2.2 Електрическа връзка



ВНИМАНИЕ!

Риск от пожар и токов удар.

- Уредът трябва да е заземен.
- Уверете се, че информацията за електричеството от табелката с данни съответства на електрозахранването. В противен случай се свържете с електротехник.
- Винаги използвайте правилно инсталиран, защитен от удари контакт.
- Не използвайте разклонители и удължителни кабели.

- Не дърпайте захранващия кабел, за да изключите уреда. Винаги издърпвайте щепсела.
- Не пипайте захранващия кабел или щепсела с мокри ръце.
- Уредът съответства на Директивите на Е.Е.С.

2.3 Употреба



ВНИМАНИЕ!

Опасност от нараняване, токов удар, пожар, изгаряне или повреда на уреда.

- Този уред е само за домашна употреба.
- Не изсушавайте повредените (скъсани, оръфани) дрехи, които имат подплънки.
- Сушете само тъкани, които могат да се сушат в барабанната сушилня. Следвайте инструкциите на етикета на всяка дреха.
- Ако сте изпразили прането си с препарат за премахване на петна, трябва да изпълните допълнителен цикъл на изплакване, преди да активирате сушилнята.
- Не пийте и не пригответе храна с кондензираната вода/ дестилираната вода. Може да причини здравословни проблеми на хора и домашни животни.
- Не сядайте и не стъпвайте върху отворената вратичка.
- Не сушете в барабанната сушилня дрехи, които са много мокри и капят.

2.4 Грижи и почистване



ВНИМАНИЕ!

Опасност от нараняване или повреда на уреда.

- Не почиствайте уреда чрез водна струя или пара.

- Почиствайте уреда с навлажнена мека кърпа. Използвайте само неутрални препарати. Не използвайте никакви абразивни продукти, абразивни стъргалки, разтворители или метални предмети.

2.5 Изхвърляне



ВНИМАНИЕ!
Риск от нараняване или задушаване.

- Изключете уреда от електрозахранването и водоподаването.
- Извадете захранващия ел. кабел в близост до уреда и го изхвърлете.
- Премахнете дръжката на вратичката, за да предотвратите заклещването на деца или домашни любимци в барабана.
- Изхвърлете уреда в съответствие с местните изисквания за изхвърляне на "Отпадъци от електрическо и електронно оборудване (ОЕЕО)".

3. ОПИСАНИЕ НА УРЕДА

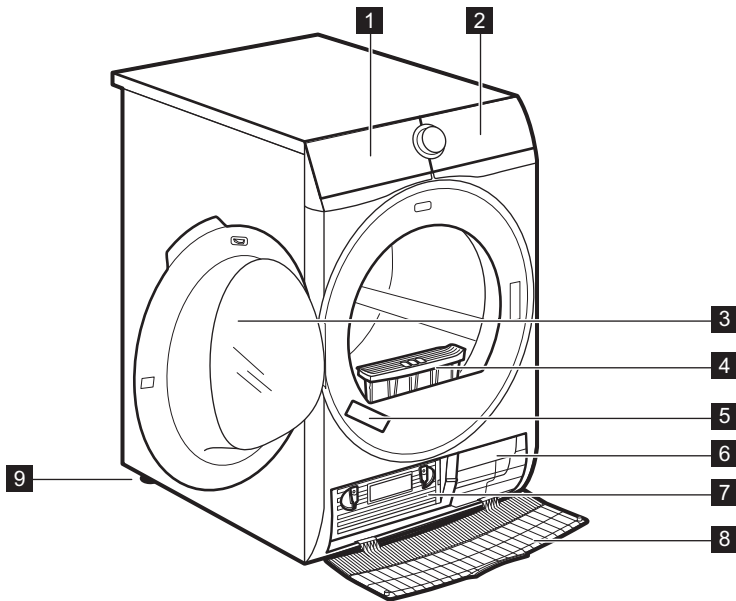

- | | |
|-------------------------------------|------------------------------------|
| 1 Водосъдържател | 6 Отвори за въздушния поток |
| 2 Контролен панел | 7 Капак на кондензатора |
| 3 Вратичка на уреда | 8 Капак на топлообменника |
| 4 Филтр | 9 Регулируеми крачета |
| 5 Табелка с технически данни | |



За по-лесно товарене с пране или по-лесен монтаж, вратичката може да се обръща. (вижте отделната листовка).

4. КОНТРОЛЕН ПАНЕЛ

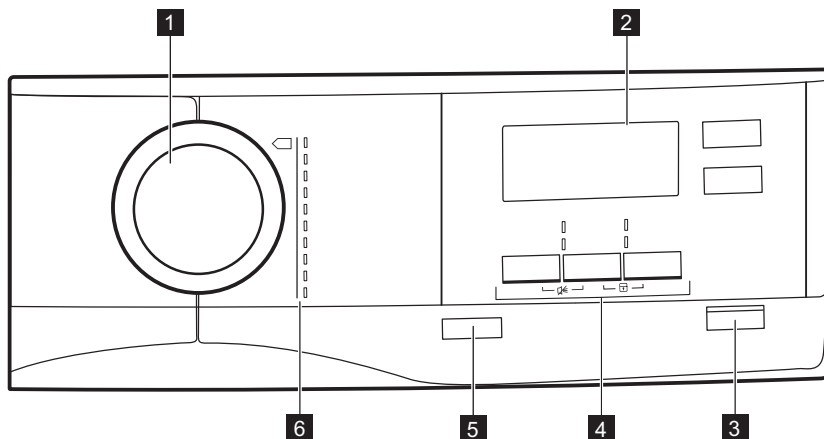



- | | |
|--|-----------------------------------|
| 1 Селектор за програмите | 4 Опции |
| 2 Екран | 5 ⏻ бутон "O" (изключване) |
| 3 ▶ бутон Start/Pause (Старт / Пауза) | 6 Програми |









4.1 Екран

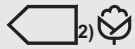



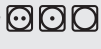

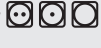

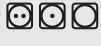

Символ на дисплея	Описание на символите
8.0 kg MAX	максимално зареждане
⌚	вкл. опция за отложен старт

Символ на дисплея	Описание на символите
30' - 20h	избор на отложен старт (30 мин. – 20 ч.)
1 : 50	показание на времетраенето на цикъла
	изкл. звънец
	вкл. защита за деца
	степен на сушене: сухо за гладене, сухо за прибиране, сухо за прибиране +, съвсем сухо
	индикатор: <i>източвайте контейнера за вода</i>
	индикатор: <i>почистете филтъра</i>
	индикатор: <i>направете проверка на топлообменника</i>
	вкл. опция време
10' - 2 : 00	избор на продължителност на програма (10 мин. – 2ч.)
	индикатор: <i>фаза на сушене</i>
	индикатор: <i>фаза на защита против намачкване</i>
	индикатор: <i>фаза на охлаждане</i>

5. ПРОГРАМИ

Програма	Зареждане ¹⁾	Свойства / Фабрична маркировка
 Памук ЕСО ³⁾	8 кг	Ниво на изсушаване: за прибиране. / 
 Памук	8 кг	Ниво на изсушаване: още по-сухо. / 
 Синтетика	3,5 кг	Ниво на изсушаване: още по-сухо. / 
 Екстра бързо смесена	3 кг	Памучни и синтетични тъкани. / 
 Деликатни	3 кг	Фини материи. / 









Програма	Зареждане ¹⁾	Свойства / Фабрична маркировка
 Полусухо	1 кг(или 5 ризи)	Тъкани за лесно поддържане, за които е необходимо лесно гладене. Резултатите може да са различни при различните видове тъкани. Изтръскайте дрехите преди да ги сложите в уреда. Когато завърши програмата, веднага извадете дрехите и ги сложете на закачалка. / 
 Спално бельо	3 kg	Спално бельо, напр. единични и двойни чаршафи, калъфки за възглавници, плик за юргани. / 
 Шалтета	3 kg	За сушене на единични или двойни шалтета и възглавници (с пера, пух или синтетичен пълнеж). / 
 Джинси	8 кг	Спортно облекло като джинси, суичери от материали с различни дебелини (например по яките, маншетите и шевовете). / 
 Спорт	2 kg	Спортно облекло, тънки и леки дрехи, микрофибри, полиестер.

1) Максималното количество се отнася за сухи дрехи.

2) Програмата  Памук За прибиране е "Стандартна програма за памук". Подходяща е за сушене на нормално мокро памучно пране и е най-ефективна от гледна точка на консумацията на енергия за сушене на нормално мокро памучно пране.

3) **Само за изпитателни центрове:** Стандартни програми, посочени в документа за стандарт EN 61121. Ако е необходимо да коригирате нивото на остатъчната влага на прането, настройте програмата с опцията  Суха плюс. Почиствайте филтъра след всеки цикъл.

5.1 Избор на програми и опции

Програма ¹⁾	Опции				
	 Суха плюс	 Деликатни	 Деликатни	 Дълга против намачкване	 Време
 Памук ECO				■	
 Памук	■	■	■	■	■
 Синтетика	■	■	■	■	■

Опции					
Програма ¹⁾	☺☺☺☺ Суха плюс	🌀 Дели- катни	☼ Дели- катни	👕 Дълга против намачк- ване	🕒 Вре- ме
☒ Екстра бързо смесена				■	■
🌀 Деликатни				■	
☒ Полусухо				■	
👕 Спално бельо				■	
👕 Шалтета					
👕 Джинси		■	■	■	
👕 Спорт				■	

1) Заедно с програмата, на която може да зададете 1 или повече опции.

5.2 Стойности на потребление



Програма	Центрофугиране при / остатъч- на влажност	Време на су- шене	Консума- ция на електрое- нергия
Памук 8 кг			
☒ <i>За прибиране</i>	1400 об./ 50%	120 мин.	4,10 кВтч
	1000 об./ 60%	139 мин.	4,81 кВтч
☒ <i>Гладене</i>	1400 об./ 50%	93 мин.	3,11 кВтч
	1000 об./ 60%	110 мин.	3,81 кВтч
Синтетика 3,5 кг			
☒ <i>За прибиране</i>	1200 об./ 40%	52 мин.	1,56 кВтч
	800 об./ 50%	68 мин.	1,88 кВтч



6. ОПЦИИ

6.1 ☺☺☺☺ Суха плюс

Тази опция помага за постигане на желаната степен на сушене. Опции за избор:

Степен ☒ = ☒ = ☒ – готовност за гладене **сухо за гладене**.

Степен  =  ≡ – готовност за прибиране – **сухо за прибиране** – опцията по подразбиране, свързана с програмата.

Степен  =  ≡ – готовност за прибиране **сухо за прибиране +**.

Степен  =  ≡ – готовност за прибиране – **съвсем сухо**.

6.2 Деликатни

Още по-нежно сушене на често носени дрехи с по-ниско нагриване.

6.3 Деликатни

Нежно сушене на често носени дрехи. Нагриването постепенно се намалява до края на цикъла.

 Деликатни и  Деликатни не могат да се избират заедно

6.4 Дълга против намачкване

Удължава до 120 мин. фазата против намачкване (30 минути) в края на цикъла на сушене. След фазата на сушене, за да предпази дрехите от намачкване барабане се върти от време на време. Прането може да се извади по време на фазата против намачкване.



6.5 Време

За памук, синтетика и смесено пране. Позволява на потребителя да зададе специално време на програмата за

сушене от минимум 10 мин. до максимум 2 часа (на стъпки по 10 мин.). Когато тази опция е включена, се появява индикатор за максимално пране.

6.6 Delay Start (Отложен старт)

 Позволява отлагане на стартирането на програма за изсушаване от минимум 30 минути до максимум 20 часа.

1. Изберете програмата за сушене и опциите.
 2. Докоснете бутона  Delay Start (Отложен старт) неколкократно. Времето за отлагане се появява на дисплея (напр. 12h, ако програмата трябва да стартира след 12 часа.)
 3. За да активирате опцията  Delay Start (Отложен старт), докоснете бутона  Start/Pause (Старт / Пауза).
- Времето за стартиране на дисплея се намалява.

6.7 Сирена

Прозвучава звуков сигнал при:

- края на цикъла
- началото и края на фазата против намачкване

Опцията за сирена е винаги включена по подразбиране. Можете да използвате тази опция, за да активирате или да деактивирате звука.

7. ПРЕДИ ПЪРВОНАЧАЛНА УПОТРЕБА

Какво да правим при използване за първи път:





- Почистете барабана на сушилнята с навлажнена кърпа.

- Стартирайте кратка програма (напр. 30 минути) с навлажнено пране.

8. ВСЕКИДНЕВНА УПОТРЕБА

8.1 Подготовка на прането

- Закопчайте циповете.
- Закопчайте коланите и пликовете на юрганите.
- Не сушете връзки или панделки развързани (напр. връзки на престилки). Завържете ги преди началото на програмата.
- Извадете всички предмети от джобовете.
- Ако вътрешния пласт на дрехата е от памук, го обърнете навън. Уверете се, че памучният слой е винаги от външната страна.
- Препоръчваме да задавате правилна програма, приложима към вида тъкани, които се намират в уреда.
- Не слагайте тъмни цветове заедно със светлите.
- Използвайте подходяща програма за памук, пуловери и плетива, за да предотвратите намачкване.
- Уверете се, че прането не надвишава максималното количество, посочено в главата с програмите или показано на дисплея.
- Само сухо пране, което е подходящо за сушене в сушилня. Вижте етикета върху всяка дреха.
- Не сушете големи и малки артикули заедно. Малките артикули може да се заклеят в големите и да останат мокри.

Етикет	Описание
	Прането е подходящо за сушене в сушилня.
	Прането е подходящо за сушене в сушилня на високи температури.
	Прането е подходящо за сушене в сушилня само на ниски температури.
	Прането не е подходящо за сушене в сушилня.

8.2 Зареждане на прането



ПРЕДУПРЕЖДЕНИЕ!

Уверете се, че между вратичката на уреда и уплътнението няма затиснато пране.

1. Отворете вратичката на уреда с дърпане.
2. Заредете прането дреха по дреха.
3. Затворете вратичката на уреда.

8.3 Включване на уреда

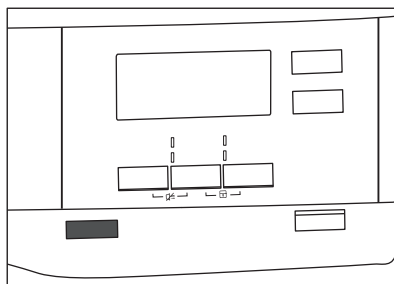



За да включите уреда:

Натиснете бутона  "O" (изключване). Ако уредът е включен, някои индикатори се появяват на дисплея.

8.4 функция Auto Off

За да се намали потреблението на енергия, тази функция Auto Off автоматично изключва уреда:

- ако сензорният бутон  Start/Pause (Старт / Пауза) не е бил докоснат по време на тези 5 минути.
- 5 минути след края на програмата.

Натиснете бутона  "O" (изключване) за включване на уреда.

Ако уредът е включен, на дисплея светват някои индикации.

8.5 Задаване на програма

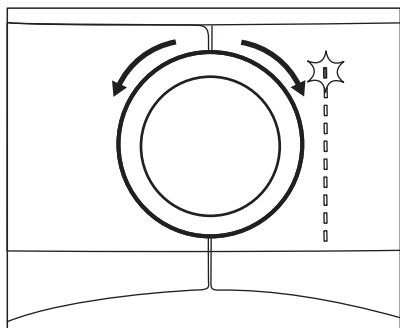

Използвайте бутона за програми, за да зададете програма. Възможното време за приключване на програмата се появява на дисплея.



Времето за сушене, което виждате, е за зареждане на 5 кг при програми за памук. За другите програми времето за сушене е свързано с препоръчителното тегло за зареждане. Времето за сушене на програмите за памук със зареждане над 5 кг е по-дълго.

8.6 Опции

Заедно с програмата, на която може да зададете 1 или повече специални опции.

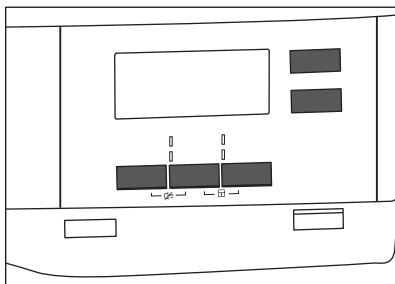



За да активирате или деактивирате дадена опция, докоснете съответния бутон или комбинация от 2 бутона. Когато опцията е активирана, светва светодиода над бутона или символът на дисплея.

8.7 Опция "Защита за деца"

Заклучването за деца може да се активира, за да попречи на деца да си играят с уреда. Опцията „Защита за деца“ заключва всички сензорни бутона и бутона за програмата (тази опция не заключва бутона  "O" (изключване)).

Можете да активирате опцията за защита за деца:

- преди да докоснете бутона  Start/Pause (Старт / Пауза), уредът няма да може да стартира
- след като докоснете бутона  Start/Pause (Старт / Пауза), програмите и опциите вече не са налични.

Активиране на опцията за защита за деца:

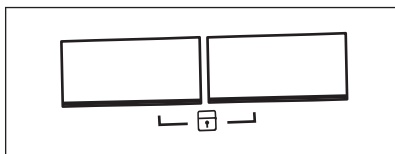

1. Включете сушилнята.
2. Изберете 1 от наличните програми.
3. Докоснете и задръжте 2 бутона по едно и също време.

На дисплея се появява символът .

4. За да деактивирате заключването за деца, отново докоснете горните бутони, докато символът изчезне.

8.8 Стартиране на програмата

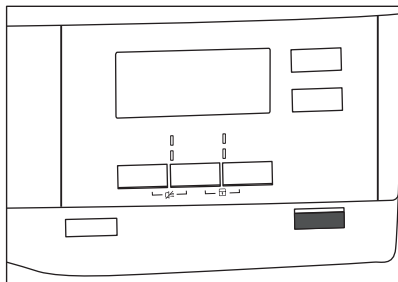

За стартиране на програмата:

Докоснете бутона **▶|| Start/Pause (Старт / Пауза)**.

Уредът стартира, а светодиодът над бутона спира да мига и остава да свети.

8.9 Смяна на програма

За да смените дадена програма:

1. Натиснете бутона **⓪ "O"** (изключване) за изключване на уреда.
2. Натиснете отново бутона **⓪ "O"** (изключване) за включване на уреда.

3. Задайте нова програма.

8.10 Край на програмата



Почистете филтъра и източете контейнера за вода след всеки цикъл на сушене. (Вижте глава ГРИЖИ И ПОЧИСТВАНЕ.)

Ако цикълът на сушене приключи, на дисплея се появява символът **⓪**. Ако опцията **⏏** Сирена е включена, прозвучава прекъсващ звуков сигнал в продължение на 1 минута.



Ако не изключите уреда, се включва фазата против намачкване (не е активна с всички програми).

Мигащият символ **⓪** указва, че фазата против намачкване работи. Прането може да се извади по време на тази фаза.

За да извадите прането:

1. Натиснете бутона **⓪ "O"** (изключване) за 2 секунди, за да изключите уреда.
2. Отворете вратичката на уреда.
3. Извадете прането.
4. Затворете вратичката на уреда.

9. ПРЕПОРЪКИ И СЪВЕТИ

9.1 Екологични съвети

- Центрофугирате добре прането преди сушене.
- Не надвишавайте допустимите количества пране, посочени в глава „Програми“.
- Почиствайте филтъра след всеки цикъл на сушене.
- Не използвайте омекотител за тъкани за пране, което след това ще сушите. В барабанната сушилня прането автоматично омеква.
- Използвайте дестилирана вода, като тази, която се използва за гладене с парна ютия. Ако е необходимо, предварително я



пречистете (напр. с филтър за кафе), за да отстраните всякакви частици.

- Винаги дръжте отворите за въздухоток на дъното на уреда чисти и незапушени.
- Уверете се, че потокът е достатъчен там, където ще бъде монтиран уредът.

9.2 Настройка на степен на сушене по подразбиране

За промяна на степента на сушене по подразбиране:



1. Включете уреда.



- Изберете 1 от наличните програми.
- Докоснете и задръжте бутоните  **Суша плюс** и  **Дълга против намачкване** по едно и също време.

На дисплея се извежда един от символите:

-  – максимално сушене
- допълнително сушене
- стандартно сушене

- Докоснете бутона  **Start/Pause (Старт / Пауза)** няколко пъти, докато достигнете желаната степен на сушене.

Степен на сушене	Символ на дисплея
Максимално сушене	 
Допълнително сушене	
Стандартно сушене	

- За да запаметите настройката, докоснете и задръжте бутоните  **Суша плюс** и  **Дълга против намачкване** по едно и също време в продължение на около 2 секунди.

10. ГРИЖИ И ПОЧИСТВАНЕ

10.1 Почистване на филтъра

В края на всеки цикъл символът  **Филтр** се показва на дисплея и Вие трябва да почистите филтъра.



Филтърът събира прах по време на цикъла на сушене.



За да почистите филтъра:

- Отворете вратата. Издърпайте филтъра.





9.3 Деактивиране на индикатор на резервоара

Индикаторът на контейнера за вода е активиран по подразбиране. Започва да свети към края или по време на цикъла на сушене, ако резервоара за вода е пълен. Ако е монтиран комплектът за източване, контейнерът за вода се източва автоматично и индикаторът може да бъде деактивиран.

За да деактивирате индикатора:

- Включете уреда.
- Изберете 1 от наличните програми.
- Докоснете и задръжте бутоните  **Дълга против намачкване** и  **Време** по едно и също време.

Възможна е една от следните 2 конфигурации:

- индикаторът Водосъдържател:  светва, ако се появи символът  индикаторът на контейнера за вода е **активиран** за постоянно
- индикаторът Водосъдържател:  изгасва, ако се появи символът  индикаторът на контейнера за вода е **деактивиран** за постоянно

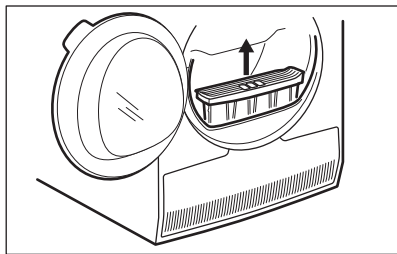

- Отворете филтъра.

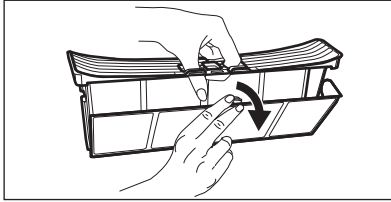

3. Почистете филтъра с мокра ръка.

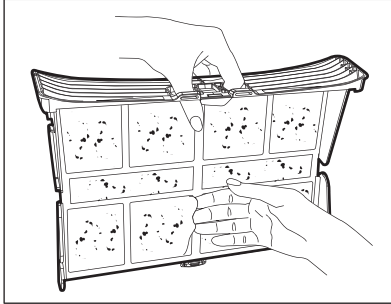

4. Ако е необходимо, почистете филтъра с прахосмукачка. Затворете филтъра.
5. Ако е необходимо почистете топчетата от гнездото на филтъра и уплътнителя. Може да използвате прахосмукачка. Поставете филтъра в гнездото за филтъра.

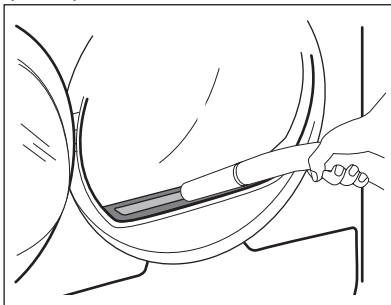

10.2 Източване на контейнера за водата

Изпразните контейнера за кондензирана вода след всеки цикъл на сушене.

Ако контейнерът за кондензирана вода е пълен, програмата прекъсва автоматично. Символът  *Водосъдържател* се показва на

дисплея и трябва да изпразните контейнера за вода.

За да изпразните контейнера за вода:

1. Дръпнете контейнера за вода и го задръжте в хоризонтално положение.

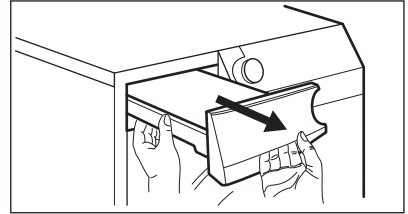

2. Извадете пластмасовата свързка и източете контейнера за вода в леген или в подобен съд.

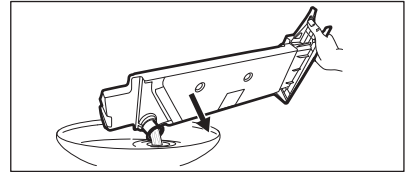

3. Натиснете пластмасовата връзка обратно и върнете контейнера за вода в позиция.
4. За да продължите програмата, натиснете бутон  Start/Pause (Старт / Пауза).

10.3 Почистване на кондензатора

Ако символът  *Кондензатор* премигва на дисплея, проверете кондензатора и отделението му. Ако има замърсяване, почистете го.

За проверка:

1. Отворете вратата.
2. Отворете капака на кондензатора.

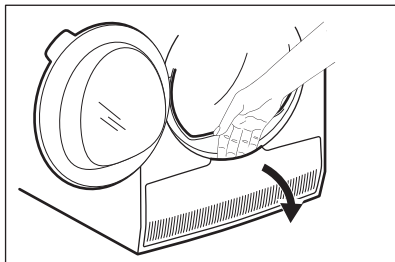

3. Завъртете 2-те прегради, за да деблокирате капака на кондензатора.

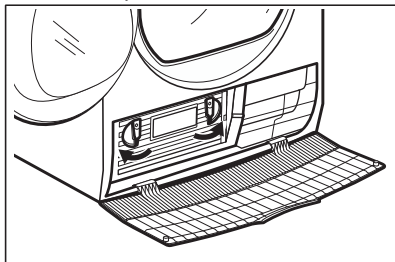

4. Свалете капака на кондензатора.

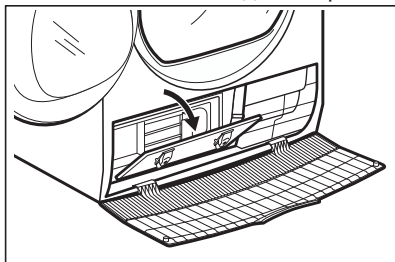

5. Хванете дръжката и издърпайте кондензатора от долното отделение. Преместете кондензатора хоризонтално, за да не разлеее оставащата вода.

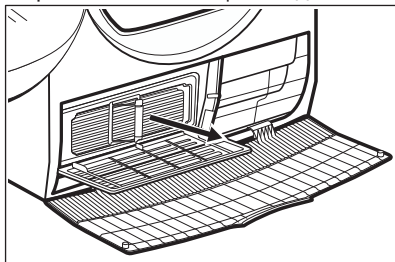

6. Почистете кондензатора във вертикална позиция над мивка или леген. Изплакнете го с ръчен душ.

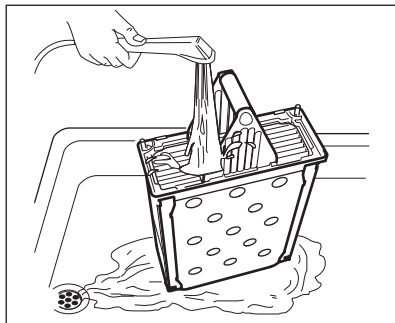

7. Поставете кондензатора обратно в долното отделение.
8. Затворете капака на кондензатора.
9. Върнете 2-те прегради на място, докато щракнат.
10. Затворете капака на кондензатора.

10.4 Почистване на барабана



ВНИМАНИЕ!

Откачете уреда от контакта, преди да го почиствате.

Използвайте стандартен неутрален почистващ препарат, за да почистите вътрешната повърхност на барабана и филтрите му. Подсушете почистените повърхности с мека кърпа.



ПРЕДУПРЕЖДЕНИЕ!

Не използвайте абразивни материали или домакински телчета за почистване на барабана.

10.5 Почистване на командното табло и корпуса

Използвайте стандартен неутрален почистващ препарат за почистване на командното табло и корпуса.

Използвайте влажна кърпа за почистването. Подсушете почистените повърхности с мека кърпа.









**ПРЕДУПРЕЖДЕНИЕ!**



Не използвайте за почистване на уреда препарати за почистване на мебели или препарати, които могат да причинят корозия.

10.6 Почистване на отворите за въздушен поток

Използвайте прахосмукачка, за да премахнете мъха от отворите за въздушния поток.

11. ОТСТРАНЯВАНЕ НА НЕИЗПРАВНОСТИ

Проблем 1)	Възможна причина	Отстраняване
Барабанната сушилна не работи.	Барабанната сушилна не е свързана със захранването.	Свържете уреда със захранването. Проверете предпазителя на таблото (на домашната инсталация).
	Вратичката е отворена.	Затворете вратата.
	Бутонът  "O" (изключване) не е бил натиснат.	Натиснете бутона  "O" (изключване).
	Бутонът  Start/Pause (Старт / Пауза) не е бил докоснат.	Докоснете бутона  Start/Pause (Старт / Пауза).
	Уредът е в режим на готовност.	Натиснете бутона  "O" (изключване).
Незадоволителен резултат от сушенето.	Избрана е неподходяща програма.	Изберете подходяща програма. 2)
	Филтърът е задръстен.	Почистете филтъра. 3)
	 Опцията Суха плюс е зададена на  <i>Гладене</i> . 4)	Задайте опцията  Суха плюс на по-високо ниво.
	Прането е прекалено много.	Не превишавайте максималните обеми на пране.
	Отворите за въздушен поток са запушени.	Почистете отворите за въздухопотока отдолу на уреда.
	Замърсяване по сензора за влажност в барабана.	Почистете предната повърхност на барабана.
	Степента на сушене не е зададена на желаното ниво.	Настройте степента на сушене. 5)
Кондензаторът е задръстен.	Почистете кондензатора. 3)	

Проблем 1)	Възможна причина	Отстраняване
Вратата за зареждане не се затваря	Филтърът не е фиксиран.	Поставете филтъра в правилната позиция.
	Прането е затиснато между вратата и уплътнението.	Извадете затиснатите дрехи и затворете вратичката.
Невъзможна смяна на програма или опция.	След цикъла за стартиране не е възможно да се сменят програми или опции.	Изключете и включете барабанната сушилна. Променете програмата или опцията, както е необходимо.
Не може да се избере опция. Прозвучава звуков сигнал.	Опцията, която се опитвате да изберете, не е достъпна за избраната програма.	Изключете и включете барабанната сушилна. Променете програмата или опцията, както е необходимо.
На дисплея се показва неочаквано времетраене.	Времетраенето за сушене се изчислява според размера и влажността на прането.	Това е автоматична функция – уредът работи правилно.
Неактивна програма.	Контейнерът за вода е пълен.	Натиснете контейнера за вода, натиснете бутона  Start/Pause (Старт / Пауза). ³⁾
Цикълът на сушене е прекалено кратък.	Малък размер на прането.	Задайте програма за време. Стойността за време трябва да отговаря на зареждането. За изслушаване на една дреха или малко количество пране, Ви препоръчваме кратки периоди на сушене.
	Прането е прекалено сухо.	Изберете програма „време“ или програма с по-високо ниво на сушене (напр.  <i>Екстра</i>)

Проблем 1)	Възможна причина	Отстраняване
Цикълът на сушене е прекатено дълъг 6)	Филтърът е задръстен.	Почистете филтъра.
	Зареденото пране е твърде много.	Не превишавайте максималните обеми на пране.
	Прането не е центрофугирано достатъчно.	Центрофугирайте прането достатъчно дълго.
	Температурата в стаята е много висока или много ниска - това не е неизправност на уреда.	Осигурете стайна температура по-висока от +5 °С и по-ниска от +35 °С. Оптималната стайна температура за постигане на най-добри резултати на сушене е между 19 °С – 24 °С.

1) Ако на екрана има съобщение за грешка (напр. **E51**): Изключете и включете барабанната сушилня. Изберете нова програма. Натиснете бутона Старт / Пауза. Ако уредът не работи, свържете се с центъра за обслужване и издикувайте кода за грешка.

2) Съобразете се с описанието на програмите — вижте глава ПРОГРАМИ

3) Вижте глава ГРИЖИ И ПОЧИСТВАНЕ

4) Само сушилни с опция Суха плюс

5) Вижте глава СЪВЕТИ И НАСОКИ

6) Забележка: След максимум 5 часа цикълът на сушене завършва автоматично.

12. ТЕХНИЧЕСКИ ДАННИ

Височина x ширина x дълбочина	850 x 600 x 630 мм (макс. 640 мм)
Макс. дълбочина при отворена вратичка на уреда	1100 мм
Макс. широчина при отворена вратичка на уреда	950 мм
Регулируема височина	850 мм (+ 15 мм - с регулиране на крачетата)
Обем на барабана	118 л
Максимален обем на зареждане	8 кг
Волтаж	230 V
Честота	50 Hz
Обща консумирана мощност	2800 W
Клас на енергийна ефективност	B
Консумация на електроенергия ¹⁾	4,81 кВтч
Годишна консумация енергия ²⁾	560 кВтч

Ляво—в режим на абсорбиране на мощността	0,05 W
Изключен режим на абсорбиране на мощността	0,05 W
Вид употреба	Домакинство
Допустима стайна температура	от +5°C до +35°C
Ниво на защита срещу навлизане на твърди частици и влага, осигурено от защитното покритие, освен в случаите, когато оборудването с ниско напрежение не разполага със защита срещу влага	IPX4

1) Съгласно EN 61121. 8kg памучни тъкани, центрофугирани на 1000 об./м.

2) Консумация на енергия за година в КВч на базата на 160 цикъла на сушене при стандартна програма за памук при пълно и частично зареждане и консумация при режими, използващи по-малко енергия. Действителната консумация на енергия на цикъл ще зависи от това как се използва уреда (НАРЕДБА (ЕС) No 392/2012).

13. ПРИНАДЛЕЖНОСТИ

13.1 Набор за надстройкаване

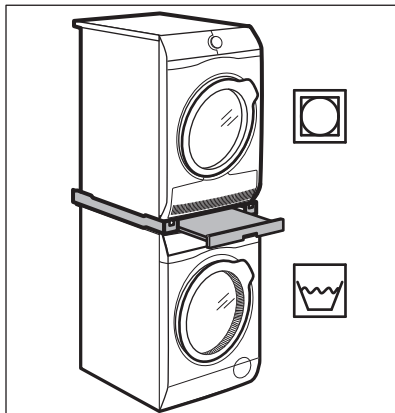

Име на аксесоара: SKP11, STA9

Налично от вашия оторизиран търговец.

Комплектът за надстройкаване може да се използва само с пералните машини и барабанните сушилни, посочени в листовката. Вижте приложената листовка.

Внимателно прочетете приложените към аксесоара инструкции.

13.2 Комплект за източване

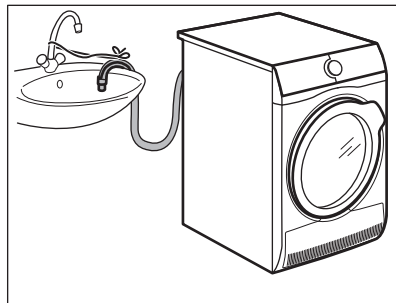

Име на аксесоара: DK11.

Налични при Вашия оторизиран търговец (може да са прикрепени към някои видове барабанни сушилни)

За пълно източване на кондензираната вода в съд, сифон, канал и др. След монтаж контейнерът за вода се източва автоматично. Контейнерът за вода трябва да остава в уреда.

Монтираният маркуч трябва да се намира на минимум 50 см и максимум 100 см над морското равнище. Маркучът не може да бъде навит в

кръг. Ако е необходимо, намалете дължината на маркуча.

Внимателно прочетете приложените към аксесоара инструкции.

13.3 Подставка с чекмедже

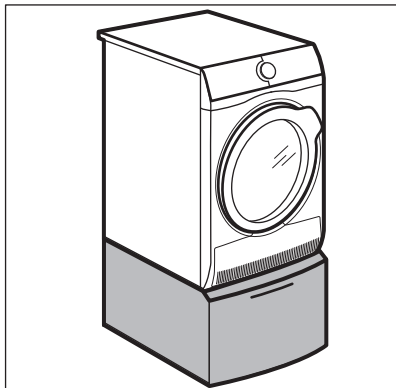

Име на аксесоара: PDSTP10, E6WHPED2.

Налично от вашия оторизиран търговец.

За да увеличите височината на уреда, за улесните зареждането с пране и изваждането му.

Чекмеджето може да се използва за съхранение на предмети, например: кърпи, почистващи продукти и др.

Внимателно прочетете приложените към аксесоара инструкции.

14. ОПАЗВАНЕ НА ОКОЛНАТА СРЕДА

Рециклирайте материалите със символа . Поставете опаковките в съответните контейнери за рециклирането им. Помогнете за опазването на околната среда и човешкото здраве, както и за рециклирането на отпадъци от

електрически и електронни уреди. Не изхвърляйте уредите, означени със символа , заедно с битовата смет. Върнете уреда в местния пункт за рециклиране или се обърнете към вашата общинска служба.

ΠΕΡΙΕΧΟΜΕΝΑ

1. ΠΛΗΡΟΦΟΡΙΕΣ ΓΙΑ ΤΗΝ ΑΣΦΑΛΕΙΑ.....	25
2. ΟΔΗΓΙΕΣ ΓΙΑ ΤΗΝ ΑΣΦΑΛΕΙΑ.....	28
3. ΠΕΡΙΓΡΑΦΗ ΠΡΟΪΟΝΤΟΣ.....	29
4. ΠΙΝΑΚΑΣ ΧΕΙΡΙΣΤΗΡΙΩΝ.....	30
5. ΠΡΟΓΡΑΜΜΑΤΑ.....	31
6. ΕΠΙΛΟΓΕΣ.....	34
7. ΠΡΙΝ ΑΠΟ ΤΗΝ ΠΡΩΤΗ ΧΡΗΣΗ.....	34
8. ΚΑΘΗΜΕΡΙΝΗ ΧΡΗΣΗ.....	35
9. ΥΠΟΔΕΙΞΕΙΣ ΚΑΙ ΣΥΜΒΟΥΛΕΣ.....	38
10. ΦΡΟΝΤΙΔΑ ΚΑΙ ΚΑΘΑΡΙΣΜΑ.....	39
11. ΑΝΤΙΜΕΤΩΠΙΣΗ ΠΡΟΒΛΗΜΑΤΩΝ.....	41
12. ΤΕΧΝΙΚΑ ΧΑΡΑΚΤΗΡΙΣΤΙΚΑ.....	43
13. ΕΞΑΡΤΗΜΑΤΑ.....	44

ΓΙΑ ΑΡΙΣΤΑ ΑΠΟΤΕΛΕΣΜΑΤΑ

Σας ευχαριστούμε που επιλέξατε αυτό το προϊόν της AEG. Το σχεδιάσαμε για να σας παρέχει άψογη απόδοση για πολλά χρόνια, με πρωτοποριακές τεχνολογίες που θα κάνουν τη ζωή σας πιο απλή και με χαρακτηριστικά που ενδεχομένως δεν θα βρείτε σε κοινές συσκευές. Σας παρακαλούμε να αφιερώσετε λίγα λεπτά και να διαβάσετε τις οδηγίες, ώστε να διασφαλίσετε την καλύτερη δυνατή χρήση της συσκευής σας.

Επισκεφθείτε την ιστοσελίδα μας για να:



Βρείτε υποδείξεις χρήσης, φυλλάδια, συμβουλές για την επίλυση προβλημάτων, πληροφορίες συντήρησης:

www.aeg.com/webselfservice



Καταχωρήστε το προϊόν σας, ώστε να έχετε καλύτερο σέρβις:

www.registeraeg.com



Αγοράστε εξαρτήματα, αναλώσιμα και γνήσια ανταλλακτικά για τη συσκευή σας:

www.aeg.com/shop

ΥΠΟΣΤΗΡΙΞΗ ΠΕΛΑΤΩΝ ΚΑΙ ΣΕΡΒΙΣ

Συνιστάται η χρήση γνήσιων ανταλλακτικών.

Όταν επικοινωνείτε με το Εξουσιοδοτημένο Κέντρο Σέρβις, βεβαιωθείτε ότι έχετε διαθέσιμα τα ακόλουθα στοιχεία: Μοντέλο, Κωδ. προϊόντος (PNC), Αριθμός σειράς.

Τα στοιχεία αυτά θα τα βρείτε στην πινακίδα τεχνικών χαρακτηριστικών.

 Προειδοποίηση / Προσοχή - Πληροφορίες για την ασφάλεια

 Γενικές πληροφορίες και συμβουλές

 Πληροφορίες σχετικά με το περιβάλλον

Υπόκειται αι αλλαγές χωρίς προειδοποίηση.

1. ⚠ ΠΛΗΡΟΦΟΡΪΕΣ ΓΙΑ ΤΗΝ ΑΣΦΑΛΕΙΑ

Προτού ξεκινήσετε την εγκατάσταση και τη χρήση αυτής της συσκευής, διαβάστε προσεκτικά τις παρεχόμενες οδηγίες. Ο κατασκευαστής δεν είναι υπεύθυνος για τυχόν τραυματισμούς ή ζημιές που είναι αποτέλεσμα λανθασμένης εγκατάστασης ή χρήσης. Να φυλάσσετε πάντα αυτές τις οδηγίες σε ένα ασφαλές μέρος με εύκολη πρόσβαση για μελλοντική αναφορά.

1.1 Ασφάλεια παιδιών και ευπαθών ατόμων



ΠΡΟΕΙΔΟΠΟΙΗΣΗ!

Κίνδυνος ασφυξίας, τραυματισμού ή μόνιμης αναπηρίας.

- Η συσκευή αυτή μπορεί να χρησιμοποιηθεί από παιδιά ηλικίας 8 ετών και άνω και από άτομα με μειωμένες σωματικές, αισθητηριακές ή πνευματικές δυνατότητες ή έλλειψη εμπειρίας και γνώσης, εάν επιβλέπονται ή έχουν λάβει οδηγίες σχετικά με τη χρήση της συσκευής με ασφαλή τρόπο και κατανοούν τους κινδύνους που ενέχονται.
- Μην αφήνετε τα παιδιά να παίζουν με τη συσκευή.
- Παιδιά ηλικίας 3 ετών ή μικρότερα πρέπει να κρατούνται συνεχώς μακριά από τη συσκευή όταν αυτή βρίσκεται σε λειτουργία.
- Φυλάσσετε όλα τα υλικά συσκευασίας μακριά από τα παιδιά και απορρίψτε τα κατάλληλα.
- Φυλάσσετε τα απορρυπαντικά μακριά από τα παιδιά.
- Κρατάτε τα παιδιά και τα κατοικίδια ζώα μακριά από την πόρτα της συσκευής όταν αυτή είναι ανοιχτή.
- Εάν η συσκευή διαθέτει διάταξη ασφαλείας για παιδιά, θα πρέπει να είναι ενεργοποιημένη.
- Τα παιδιά δεν πρέπει να εκτελούν τον καθαρισμό και τη συντήρηση που εκτελεί ο χρήστης στη συσκευή χωρίς επίβλεψη.

1.2 Γενικές πληροφορίες για την ασφάλεια

- Μην αλλάζετε τις προδιαγραφές αυτής της συσκευής.

- Εάν το στεγνωτήριο τοποθετηθεί επάνω από πλυντήριο ρούχων, χρησιμοποιήστε το σετ στοίβαξης. Το σετ στοίβαξης, διαθέσιμο από τον εξουσιοδοτημένο προμηθευτή της περιοχής σας, μπορεί να χρησιμοποιηθεί μόνο με τη συσκευή που καθορίζεται στις οδηγίες που παρέχονται με το εξάρτημα. Διαβάστε τις προσεκτικά πριν από την εγκατάσταση (ανατρέξτε στο φυλλάδιο εγκατάστασης).
- Η συσκευή μπορεί να εγκατασταθεί είτε ως ανεξάρτητη μονάδα είτε κάτω από πάγκο κουζίνας που διαθέτει τον κατάλληλο χώρο (ανατρέξτε στο φυλλάδιο εγκατάστασης).
- Μην εγκαθιστάτε τη συσκευή πίσω από πόρτα που κλειδώνει, πίσω από συρόμενη πόρτα ή πίσω από πόρτα με μεντεσέ στην αντίθετη πλευρά, καθώς αυτό δεν θα επέτρεπε στην πόρτα της συσκευής να ανοίξει πλήρως.
- Το άνοιγμα αερισμού που βρίσκεται στη βάση της συσκευής (κατά περίπτωση) δεν πρέπει να καλύπτεται από τυχόν χαλί, μοκέτα ή οποιοδήποτε άλλο κάλυμμα δαπέδου.
- ΠΡΟΕΙΔΟΠΟΙΗΣΗ: Η συσκευή δεν πρέπει να τροφοδοτείται μέσω μιας εξωτερικής διάταξης μεταγωγής, όπως ένας χρονοδιακόπτης, ή να είναι συνδεδεμένη σε κύκλωμα το οποίο ενεργοποιείται και απενεργοποιείται συχνά από μια διάταξη.
- Συνδέστε το φινιρ τροφοδοσίας στην πρίζα μόνο αφού ολοκληρωθεί η διαδικασία εγκατάστασης. Βεβαιωθείτε ότι υπάρχει εύκολη πρόσβαση στο φινιρ μετά την εγκατάσταση.
- Βεβαιωθείτε ότι ο χώρος εγκατάστασης αερίζεται επαρκώς, ώστε να αποφευχθεί η επιστροφή ανεπιθύμητων αερίων στον χώρο από συσκευές που χρησιμοποιούν αέριο ή άλλα καύσιμα για καύση, συμπεριλαμβανομένης γυμνής φλόγας.
- Ο αέρας εξαγωγής δεν πρέπει να αποβάλλεται σε καμινάδα που χρησιμοποιείται για αναθυμιάσεις από συσκευές αερίου ή άλλων καυσίμων.

- Εάν το καλώδιο τροφοδοσίας έχει υποστεί φθορές, θα πρέπει να αντικατασταθεί από τον κατασκευαστή, το Εξουσιοδοτημένο Κέντρο Σέρβις ή ένα κατάλληλα καταρτισμένο άτομο, ώστε να αποφευχθεί τυχόν κίνδυνος από το ηλεκτρικό ρεύμα.
- Μην υπερβαίνετε το μέγιστο φορτίο των 8 kg (ανατρέξτε στο κεφάλαιο «Πίνακας προγραμμάτων»).
- Μη χρησιμοποιείτε τη συσκευή εάν τα ρούχα έχουν λερωθεί από βιομηχανικά χημικά.
- Σκουπίστε χνούδια ή υπολείμματα συσκευασίας που έχουν συσσωρευτεί γύρω από τη συσκευή.
- Μη χρησιμοποιείτε τη συσκευή χωρίς φίλτρο. Καθαρίζετε το φίλτρο χνουδιών πριν ή μετά από κάθε χρήση.
- Μη στεγνώνετε άπλυτα ρούχα στο στεγνωτήριο.
- Ρούχα τα οποία έχουν λερωθεί με ουσίες όπως μαγειρικό λάδι, ασετόν, οινόπνευμα, πετρέλαιο, κηροζίνη, καθαριστικά λεκέδων, νέφτι, κεριά και καθαριστικά κεριού πρέπει να πλένονται σε ζεστό νερό με επιπρόσθετη ποσότητα απορρυπαντικού πριν τοποθετηθούν για στέγνωμα στο στεγνωτήριο.
- Αντικείμενα όπως αφρώδες ελαστικό (αφρός λάτεξ), σκουφάκια μπάνιου, αδιάβροχα υφάσματα, αντικείμενα με αντιολισθητική βάση από ελαστικό και ρούχα ή μαξιλάρια που περιέχουν επένδυση με αφρώδες ελαστικό δεν πρέπει να στεγνώνονται στο στεγνωτήριο.
- Τα μαλακτικά ή παρόμοια προϊόντα πρέπει να χρησιμοποιούνται αποκλειστικά βάσει των οδηγιών του κατασκευαστή τους.
- Αφαιρέστε όλα τα αντικείμενα από τα ρούχα τα οποία θα μπορούσαν να είναι πηγή ανάφλεξης όπως αναπτήρες ή σπέρτα.
- Ποτέ μη διακόπτετε ένα στεγνωτήριο πριν από το τέλος του κύκλου στεγνώματος, εκτός εάν αφαιρέστε αμέσως όλα τα ρούχα και τα απλώσετε ώστε να διασκορπιστεί η θερμότητα.

- Η τελευταία φάση κάθε κύκλου του στεγνωτηρίου εκτελείται χωρίς θερμότητα (ψυχρός κύκλος) προκειμένου τα ρούχα να αποκτήσουν θερμοκρασία που διασφαλίζει ότι δεν θα υποστούν φθορά.
- Πριν από οποιαδήποτε εκτέλεση εργασίας συντήρησης, απενεργοποιήστε τη συσκευή και αποσυνδέστε το φιν τροφοδοσίας από την πρίζα.

2. ΟΔΗΓΙΕΣ ΓΙΑ ΤΗΝ ΑΣΦΑΛΕΙΑ

2.1 Εγκατάσταση

- Αφαιρέστε όλα τα υλικά της συσκευασίας.
- Εάν η συσκευή έχει υποστεί ζημιά, μην προβείτε σε εγκατάσταση ή χρήση της.
- Ακολουθείτε τις οδηγίες εγκατάστασης που παρέχονται με τη συσκευή.
- Πάντα να προσέχετε όταν μετακινείτε τη συσκευή καθώς είναι βαριά. Να χρησιμοποιείτε πάντα γάντια ασφαλείας και κλειστά παπούτσια.
- Μην εγκαθιστάτε και μη χρησιμοποιείτε τη συσκευή σε χώρο όπου η θερμοκρασία μπορεί να είναι χαμηλότερη από 5°C ή υψηλότερη από 35°C.
- Το δάπεδο επάνω στο οποίο εγκαθιστάτε τη συσκευή πρέπει να είναι επίπεδο, σταθερό, ανθεκτικό στη θερμότητα και καθαρό.
- Βεβαιωθείτε ότι υπάρχει κυκλοφορία αέρα μεταξύ της συσκευής και του δαπέδου.
- Διατηρείτε πάντα τη συσκευή όρθια ενώ την μετακινείτε.
- Η πίσω επιφάνεια της συσκευής πρέπει να τοποθετηθεί προς τον τοίχο.
- Μόλις η συσκευή βρεθεί στη μόνιμη θέση της, ελέγξτε ότι είναι πλήρως οριζοντιωμένη με ένα αλφάδι. Εάν δεν είναι, ρυθμίστε κατάλληλα τα πόδια.

2.2 Ηλεκτρική σύνδεση



ΠΡΟΕΙΔΟΠΟΙΗΣΗ!
Κίνδυνος πυρκαγιάς και ηλεκτροπληξίας.

- Η συσκευή πρέπει να είναι γειωμένη.

- Βεβαιωθείτε ότι οι πληροφορίες σχετικά με το ηλεκτρικό ρεύμα στην πινακίδα τεχνικών χαρακτηριστικών συμφωνούν με την παροχή ρεύματος. Αν δεν συμφωνούν, επικοινωνήστε με ηλεκτρολόγο.
- Χρησιμοποιείτε πάντα σωστά εγκατεστημένη πρίζα με προστασία κατά της ηλεκτροπληξίας.
- Μη χρησιμοποιείτε πολύπριζα και μπαλαντές.
- Μην τραβάτε το καλώδιο τροφοδοσίας για να αποσυνδέσετε τη συσκευή. Τραβάτε πάντα το φιν τροφοδοσίας.
- Μην αγγίζετε το καλώδιο τροφοδοσίας ή το φιν τροφοδοσίας με βρεγμένα χέρια.
- Η συσκευή αυτή συμμορφώνεται με τις Οδηγίες της ΕΟΚ.

2.3 Χρήση



ΠΡΟΕΙΔΟΠΟΙΗΣΗ!
Κίνδυνος τραυματισμού, ηλεκτροπληξίας, πυρκαγιάς, εγκαυμάτων ή βλάβης της συσκευής.

- Αυτή η συσκευή προορίζεται μόνο για οικιακή χρήση.
- Μη στεγνώνετε φθαρμένα ρούχα (σκισμένα, ξεφτισμένα) τα οποία περιέχουν πληρωτικά υλικά.
- Ενδεικνύται μόνο για υφάσματα που είναι κατάλληλα για στέγνωμα σε στεγνωτήριο. Ακολουθείτε τις οδηγίες στην ετικέτα του υφάσματος.
- Όταν πλένετε τα ρούχα σας με προϊόν αφαίρεσης λεκέδων, θα πρέπει να εκτελείτε έναν επιπλέον κύκλο ξεβγάλματος πριν εκκινήσετε το στεγνωτήριο.

- Μην πίνετε το συμπυκνωμένο/ αποσταγμένο νερό και μην προετοιμάζετε φαγητό με αυτό. Μπορεί να προκαλέσει προβλήματα υγείας στον άνθρωπο και στα κατοικίδια ζώα.
- Μην κάθεστε ή στέκεστε πάνω στην ανοιχτή πόρτα της συσκευής.
- Μην στεγνώνετε στο στεγνωτήριο ρούχα που στάζουν.

2.4 Φροντίδα και καθαρίσμα



ΠΡΟΕΙΔΟΠΟΙΗΣΗ!

Κίνδυνος τραυματισμού ή βλάβης της συσκευής.

- Μη χρησιμοποιείτε ψεκάσμο με νερό ή ατμό για το καθαρίσμα της συσκευής.
- Καθαρίστε τη συσκευή με ένα υγρό μαλακό πανί. Χρησιμοποιείτε μόνο ουδέτερα απορρυπαντικά. Μη

χρησιμοποιείτε λειαντικά προϊόντα, σφουγγαράκια που χαράσσουν, διαλύτες ή μεταλλικά αντικείμενα.

2.5 Απόρριψη



ΠΡΟΕΙΔΟΠΟΙΗΣΗ!

Κίνδυνος τραυματισμού ή ασφυξίας.

- Αποσυνδέστε τη συσκευή από την παροχή ρεύματος και νερού.
- Κόψτε το καλώδιο τροφοδοσίας κοντά στη συσκευή και απορρίψτε το.
- Αφαιρέστε το μάνταλο της πόρτας για να αποτραπεί ο εγκλεισμός παιδιών ή ζώων μέσα στον κάδο.
- Απορρίψτε τη συσκευή σύμφωνα με τις τοπικές διατάξεις για την απόρριψη αποβλήτων ηλεκτρικού και ηλεκτρονικού εξοπλισμού (ΑΗΕ).

3. ΠΕΡΙΓΡΑΦΗ ΠΡΟΪΟΝΤΟΣ

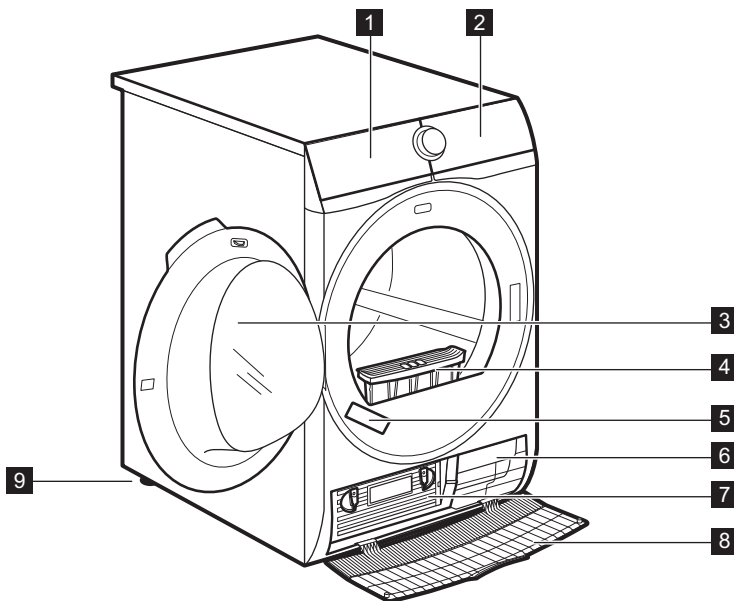

- 1** Δεξαμενή νερού
- 2** Πίνακας χειριστηρίων
- 3** Πόρτα συσκευής

- 4** Φίλτρο
- 5** Πλακέτα τεχνικών στοιχείων
- 6** Σχισμές αερισμού

- 7 Καπάκι συμπτκνωτή
- 8 Κάλυμμα συμπτκνωτή

- 9 Ρυθμιζόμενα πόδια

i Για ευκολία φορτώματος των ρούχων ή για ευκολία στην εγκατάσταση η πόρτα είναι αναστρέψιμη. (ανατρέξτε στο χωριστό φυλλάδιο).

4. ΠΪΝΑΚΑΣ ΧΕΙΡΙΣΤΗΡΪΩΝ

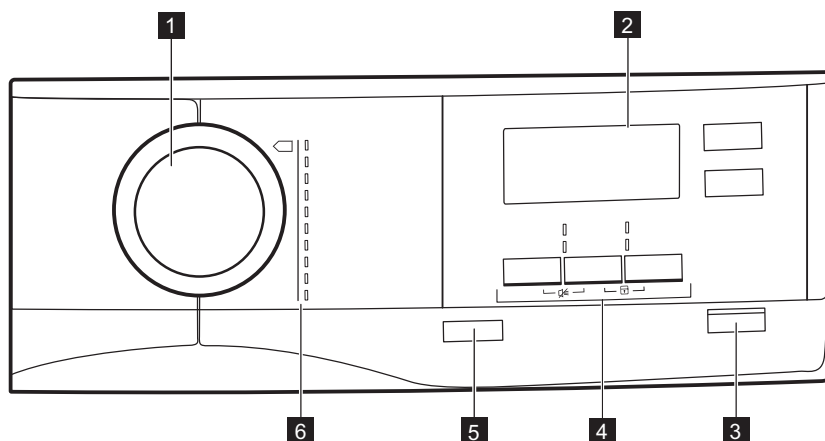

- 1 Διακόπτης επιλογής προγράμματος
- 2 Οθόνη
- 3 ▷|| Κουμπί Έναρξη / Παύση
- 4 Επιλογές
- 5 ⓐ Κουμπί On/Off
- 6 Προγράμματα





4.1 Οθόνη



Σύμβολο στην οθόνη	Περιγραφή συμβόλου
	μέγιστο φορτίο ρούχων
	ενεργοποιημένη επιλογή καθυστέρησης έναρξης
	επιλογή καθυστέρησης έναρξης (30 λεπτά-20 ώρες)
	ένδειξη διάρκειας κύκλου
	απενεργοποιημένος βομβητής
	ενεργοποιημένο κλειδί ασφαλείας για παιδιά
	βαθμός στεγνώματος ρούχων: στεγνά για σιδέρωμα, στεγνά για ντουλάπι, στεγνά για ντουλάπι +, επιπλέον στέγνωμα
	ένδειξη: <i>αδειάστε τη δεξαμενή νερού</i>
	ένδειξη: <i>καθαρίστε το φίλτρο</i>
	ένδειξη: <i>πραγματοποιήστε έλεγχο του εναλλάκτη θερμότητας</i>
	επιλογή χρόνου στεγνώματος ενεργοποιημένη
	επιλογή προγράμματος συγκεκριμένου χρόνου (10 λεπτά-2 ώρες)
	ένδειξη: <i>φάση στεγνώματος</i>
	ένδειξη: <i>φάση προστασίας κατά του τσαλακώματος</i>
	ένδειξη: <i>φάση ψύξης</i>

5. ΠΡΟΓΡΑΜΜΑΤΑ

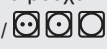
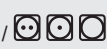
Πρόγραμμα	Φορτίο 1)	Ιδιότητες / Σύμβολο υφάσματος
2) Βαμβακερα ECO ³⁾	8 kg	Βαθμός στεγνώματος: Στεγνά για ντουλάπι. /
Βαμβακερα	8 kg	Βαθμός στεγνώματος: επιπλέον στέγνωμα. /
Συνθετικά	3,5 kg	Βαθμός στεγνώματος: επιπλέον στέγνωμα. /







Πρόγραμμα	Φορτίο ¹⁾	Ιδιότητες / Σύμβολο υφάσματος
 Μικτά	3 kg	Βαμβακερά και συνθετικά υφάσματα. / 
 Ευαίσθητα	3 kg	Ευαίσθητα υφάσματα. / 
 Εύκολο σιδέρωμα	1 kg (ή 5 πουκάμισα)	Υφάσματα που δεν χρειάζονται ιδιαίτερη φροντίδα και απαιτούν ελάχιστο σιδέρωμα. Τα αποτελέσματα στεγνώματος μπορεί να διαφέρουν ανάλογα με τον τύπο του υφάσματος. Τινάζετε τα ρούχα πριν τα τοποθετήσετε στη συσκευή. Όταν ολοκληρωθεί το πρόγραμμα, αφαιρέστε αμέσως τα ρούχα και τοποθετήστε τα σε κρεμάστρα. / 
 Σεντόνια	3 kg	Κλινοσκεπάσματα όπως μονά και διπλά σεντόνια, μαξιλαροθήκες, παπλωματοθήκες. / 
 Πάπλωμα	3 kg	Μονά ή διπλά παπλώματα και μαξιλάρια (με φτερά, πούπουλα, ή συνθετικό γέμισμα). / 
 Τζην	8 kg	Σπορ ρούχα, όπως τζιν, φούτερ από υφάσματα διαφορετικού πάχους (π.χ. στο γιακά, στις μανσέτες και στις ραφές). / 
 Αθλητικά ρούχα	2 kg	Αθλητικά ρούχα, λεπτά και ελαφριά υφάσματα, ρούχα από μικροΐνες (microfiber) ή πολυεστέρα.















1) Το μέγιστο βάρος αναφέρεται σε στεγνά ρούχα.

2) Το πρόγραμμα  Βαμβακεραστεγνά για ντουλάπι είναι το «Τυπικό πρόγραμμα για βαμβακερά». Είναι κατάλληλο για το στέγνωμα κανονικά βρεγμένων βαμβακερών ρούχων και είναι το πιο αποδοτικό πρόγραμμα όσον αφορά την κατανάλωση ενέργειας για το στέγνωμα βρεγμένων βαμβακερών ρούχων.

3) **Μόνο για ινστιτούτα δοκιμών:** Τυπικά προγράμματα για δοκιμές υποδεικνύονται στο έγγραφο EN 61121. Εάν απαιτείται διόρθωση του επιπέδου υγρασίας που παραμένει στα ρούχα, προσαρμόστε το πρόγραμμα με την επιλογή  Επιπλέον στέγνωμα. Καθαρίζετε το φίλτρο μετά από κάθε κύκλο.



5.1 Επιλογή προγραμμάτων και επιλογών

	Επιλογές				
Πρόγραμμα ¹⁾	 Επιπλέον στέγνωμα	 Ευαίσθητα	 Ευαίσθητα	 Εύκολο σιδέρωμα	 Χρόνος στεγνώματος
  Βαμβακερα ECO					■

Πρόγραμμα ¹⁾	Επιλογές				
	 Επι- πλέον στέγνω- μα	 Ευαι- σθητα	 Ευαι- σθητα	 Εύκο- λο σιδέ- ρωμα	 Χρό- νος στε- γνώμα- τος
 Βαμβακερα	■	■	■	■	■
 Συνθετικά	■	■	■	■	■
 Μικτά				■	■
 Ευαίσθητα				■	
 Εύκολο σιδέρωμα				■	
 Σεντόνια				■	
 Πάπλωμα					
 Τζην		■	■	■	
 Αθλητικά ρούχα				■	

1) Μαζί με το πρόγραμμα μπορείτε να ορίσετε 1 ή περισσότερες επιλογές.

5.2 Στοιχεία κατανάλωσης

Πρόγραμμα	Στύψιμο στις / υπολειπόμενη υγρασία	Χρόνος στεγνώματος	Κατανάλωση ενέργειας
Βαμβακερα 8 kg			
 στεγνά για ντουλάπι	1.400 σ.α.λ. / 50%	120 λεπτά	4,10 kWh
	1.000 σ.α.λ. / 60%	139 λεπτά	4,81 kWh
 στεγνά για σιδέρωμα	1.400 σ.α.λ. / 50%	93 λεπτά	3,11 kWh
	1.000 σ.α.λ. / 60%	110 λεπτά	3,81 kWh
Συνθετικά 3,5 kg			
 στεγνά για ντουλάπι	1.200 σ.α.λ. / 40%	52 λεπτά	1,56 kWh
	800 σ.α.λ. / 50%	68 λεπτά	1,88 kWh

6. ΕΠΙΛΟΓΕΣ



6.1 Επιπλέον στέγνωμα

Η επιλογή αυτή βοηθά στην επίτευξη του απαιτούμενου αποτελέσματος στεγνώματος. Πιθανές επιλογές:





—   - έτοιμα για σιδέρωμα - βαθμός **στεγνά για σιδέρωμα**.



—   - έτοιμα για αποθήκευση - βαθμός **στεγνά για ντουλάπι** - προεπιλεγμένη ρύθμιση που σχετίζεται με το εκάστοτε πρόγραμμα.



—   - έτοιμα για αποθήκευση - βαθμός **στεγνά για ντουλάπι +**.



—   - έτοιμα για αποθήκευση - βαθμός **επιπλέον στέγνωμα**.

6.2 Ευαίσθητα

Επιπλέον ευαίσθητο στέγνωμα ρούχων που φοριούνται συχνά με μειωμένη θερμότητα.

6.3 Ευαίσθητα

Ευαίσθητο στέγνωμα ρούχων που φοριούνται συχνά. Η θερμότητα μειώνεται σταδιακά μέχρι το τέλος του κύκλου.

 Δεν είναι δυνατή η ταυτόχρονη επιλογή των λειτουργιών Ευαίσθητα και  Ευαίσθητα.

6.4 Εύκολο σιδέρωμα

Παρατείνει τη φάση προστασίας κατά του τσαλακώματος (30 λεπτά) στο τέλος του κύκλου στεγνώματος σε 120 λεπτά. Μετά τη φάση στεγνώματος, ο κάδος περιστρέφεται κατά διαστήματα για να αποφεύγεται το τσαλάκωμα των ρούχων. Κατά τη φάση προστασίας κατά του τσαλακώματος, μπορείτε να αφαιρέσετε ρούχα από το στεγνωτήριο.



6.5 Χρόνος στεγνώματος

Για βαμβακερά, συνθετικά και μικτά. Επιτρέπει στον χρήστη να ορίσει συγκεκριμένη διάρκεια για το πρόγραμμα στεγνώματος από 10 λεπτά έως 2 ώρες (σε βήματα των 10 λεπτών). Όταν αυτή η επιλογή είναι ενεργοποιημένη, η ένδειξη μέγιστου φορτίου εξαφανίζεται.

6.6 Καθυστέρηση έναρξης



Επιτρέπει την καθυστέρηση της έναρξης ενός προγράμματος στεγνώματος από 30 λεπτά έως και 20 ώρες.

1. Ρυθμίστε το πρόγραμμα στεγνώματος και τις επιλογές.
2. Αγγίξτε το κουμπί  Καθυστέρηση έναρξης επανειλημμένα. Ο χρόνος καθυστέρησης εμφανίζεται στην οθόνη (π.χ. 1 2h αν θέλετε να ξεκινήσει το πρόγραμμα μετά από 12 ώρες.)
3. Για να ενεργοποιήσετε την επιλογή  Καθυστέρηση έναρξης, αγγίξτε το κουμπί  Έναρξη / Παύση. Η αντίστροφη μέτρηση του χρόνου που απομένει για την έναρξη εμφανίζεται στην οθόνη.

6.7 Βομβητής

Ο ήχος ακούγεται:

- στο τέλος του κύκλου
 - στην αρχή και το τέλος της φάσης προστασίας από το τσαλάκωμα
- Η επιλογή βομβητής είναι πάντα ενεργοποιημένη βάσει προεπιλογής. Μπορείτε να χρησιμοποιήσετε αυτήν τη επιλογή για να ενεργοποιήσετε ή να απενεργοποιήσετε τον ήχο.

7. ΠΡΙΝ ΑΠΟ ΤΗΝ ΠΡΩΤΗ ΧΡΗΣΗ

Πριν χρησιμοποιήσετε τη συσκευή για πρώτη φορά:





- Καθαρίστε τον κάδο του στεγνωτηρίου με ένα υγρό πανί.

- Ξεκινήστε ένα σύντομο πρόγραμμα (π.χ. 30 λεπτών) με υγρά ρούχα.

8. ΚΑΘΗΜΕΡΙΝΉ ΧΡΉΣΗ

8.1 Προετοιμασία των ρούχων

- Κλείνετε τα φερμουάρ.
- Κουμπώνετε τα κλιπ από τις παπλωματοθήκες.
- Μη στεγνώνετε λυτές υφασμάτινες ζώνες ή κορδέλες (π.χ. από ποδιές). Δένετε τις πριν από την έναρξη ενός προγράμματος.
- Αφαιρείτε όλα τα αντικείμενα από τις τσέπες.
- Εάν κάποιο είδος διαθέτει εσωτερική βαμβακερή επένδυση, γυρίστε το μέσα έξω. Βεβαιωθείτε ότι η βαμβακερή επένδυση είναι πάντα στραμμένη προς τα έξω.
- Συνιστούμε να επιλέγετε το σωστό πρόγραμμα που είναι κατάλληλο για τον τύπο υφασμάτων που βρίσκονται στη συσκευή.
- Μην τοποθετείτε σκούρα υφάσματα μαζί με ανοιχτόχρωμα.
- Χρησιμοποιήστε ένα κατάλληλο πρόγραμμα για βαμβακερά, ζέρσεϊ και πλεκτά ώστε να μη μαζέψουν.
- Βεβαιωθείτε ότι το φορτίο δεν υπερβαίνει το μέγιστο φορτίο που αναφέρεται στο κεφάλαιο προγραμμάτων ή το φορτίο που εμφανίζεται στην οθόνη.
- Στεγνώνετε μόνο ρούχα που είναι κατάλληλα για στεγνωτήριο. Ανατρέξτε στην ετικέτα κάθε είδους.
- Μη στεγνώνετε μεγάλα και μικρά ρούχα μαζί. Τα μικρά ρούχα μπορούν να μπερδευτούν μέσα στα μεγάλα και να μη στεγνώσουν.

Ετικέτα υφάσμα- τος	Περιγραφή
	Τα ρούχα είναι κατάλληλα για στέγνωμα στο στεγνωτήριο.
	Τα ρούχα είναι κατάλληλα για στέγνωμα στο στεγνωτήριο σε υψηλότερες θερμοκρασίες.
	Τα ρούχα είναι κατάλληλα για στέγνωμα στο στεγνωτήριο μόνο σε χαμηλές θερμοκρασίες.
	Τα ρούχα δεν είναι κατάλληλα για στέγνωμα στο στεγνωτήριο.

8.2 Φορτωση των ρουχων



ΠΡΟΣΟΧΗ!

Φροντίστε να μην πιαστούν ρούχα μεταξύ της πόρτας της συσκευής και του στεγανοποιητικού λάστιχου.

1. Ανοίξτε την πόρτα της συσκευής.
2. Φορτώστε ένα-ένα τα ρούχα.
3. Κλείστε την πόρτα της συσκευής.

8.3 Ενεργοποίηση της συσκευής

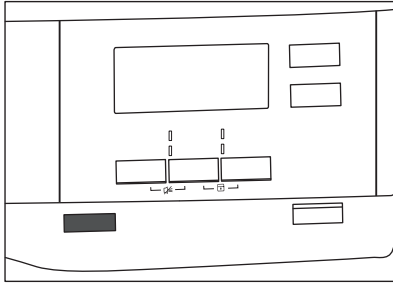

Για να ενεργοποιήσετε τη συσκευή:

Πιέστε το κουμπί **ⓘ** On/Off. Αν η συσκευή είναι ενεργοποιημένη, εμφανίζονται ορισμένες ενδείξεις στην οθόνη.

8.4 Λειτουργία Αυτόματη Απενεργοποίηση

Για τη μείωση της κατανάλωσης ενέργειας, η λειτουργία Αυτόματη Απενεργοποίηση απενεργοποιεί τη συσκευή αυτόματα:

- αν δεν αγγίξετε το κουμπί αφής **▶||** Έναρξη / Παύση εντός 5 λεπτών.
- 5 λεπτά μετά από την ολοκλήρωση του προγράμματος.

Πιέστε το κουμπί **ⓘ** On/Off για να ενεργοποιήσετε τη συσκευή. Αν η συσκευή είναι ενεργοποιημένη, εμφανίζονται ορισμένες ενδείξεις στην οθόνη.

8.5 Ρύθμιση ενός προγράμματος

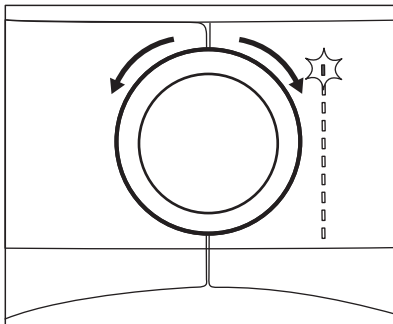

Χρησιμοποιήστε τον διακόπτη επιλογής προγράμματος για να ορίσετε το πρόγραμμα.

Ο πιθανός χρόνος ολοκλήρωσης του προγράμματος εμφανίζεται στην οθόνη.

- i** Ο χρόνος στεγνώματος που εμφανίζεται βασίζεται σε φορτίο 5 kg για πρόγραμμα βαμβακερών. Για τα υπόλοιπα προγράμματα, ο χρόνος στεγνώματος εξαρτάται από τα συνιστώμενα φορτία. Ο χρόνος στεγνώματος του προγράμματος βαμβακερών με φορτίο άνω των 5 kg είναι μεγαλύτερος.

8.6 Επιλογή

Μαζί με το πρόγραμμα μπορείτε να ορίσετε 1 ή περισσότερες ειδικές επιλογές.

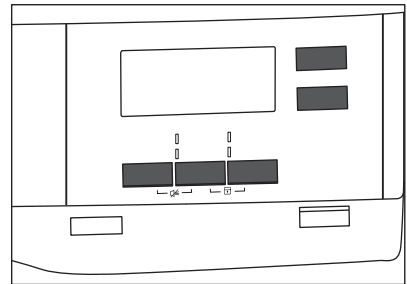

Για να ενεργοποιήσετε ή να απενεργοποιήσετε μια επιλογή, αγγίξτε το αντίστοιχο κουμπί ή τον συνδυασμό 2 κουμπιών.

Όταν ενεργοποιείται η επιλογή, η αντίστοιχη λυχνία LED πάνω από το σχετικό κουμπί ή σύμβολο ανάβει στην οθόνη.

8.7 Επιλογή κλειδώματος ασφαλείας για παιδιά

Μπορείτε να ενεργοποιήσετε το κλειδί ασφαλείας για παιδιά, ώστε να μην μπορούν τα παιδιά να παίξουν με τη συσκευή. Η επιλογή κλειδώματος ασφαλείας για παιδιά κλειδώνει όλα τα κουμπιά αφής και τον διακόπτη επιλογής προγράμματος (η επιλογή αυτή δεν κλειδώνει το κουμπί **ⓘ** On/Off).

Μπορείτε να ενεργοποιήσετε την επιλογή κλειδώματος ασφαλείας για παιδιά:

- πριν πιάσετε το κουμπί **▶|| Έναρξη / Παύση** - η συσκευή δεν μπορεί να ενεργοποιηθεί
- αφού πιάσετε το κουμπί **▶|| Έναρξη / Παύση** - δεν είναι διαθέσιμη η δυνατότητα επιλογής προγράμματος και επιλογών.

Ενεργοποίηση επιλογής κλειδώματος ασφαλείας για παιδιά:

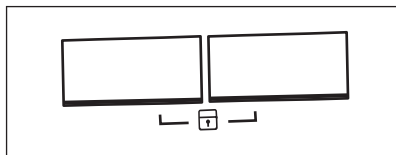

1. Ενεργοποιήστε το στεγνωτήριο.
2. Επιλέξτε 1 από τα διαθέσιμα προγράμματα.
3. Αγγίξτε παρατεταμένα και ταυτόχρονα 2 κουμπιά.

Το σύμβολο  εμφανίζεται στην οθόνη.

4. Για να απενεργοποιήσετε το κλειδώμα ασφαλείας για παιδιά, αγγίξτε ξανά τα παραπάνω κουμπιά μέχρι να εξαφανιστεί το σύμβολο.

8.8 Έναρξη ενός προγράμματος

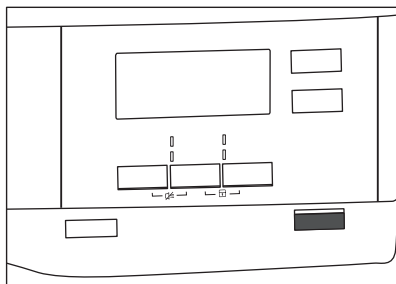



Για να ξεκινήσει το πρόγραμμα:

Αγγίξτε το κουμπί **▶|| Έναρξη / Παύση**.

Η συσκευή τίθεται σε λειτουργία και η λυχνία LED πάνω από το κουμπί σταματά να αναβοσβήνει και παραμένει αναμμένη.

8.9 Αλλαγή προγράμματος



Για να αλλάξετε ένα πρόγραμμα:

1. Πιάστε το κουμπί  On/Off για να απενεργοποιήσετε τη συσκευή.
2. Πιάστε πάλι το κουμπί  On/Off για να ενεργοποιήσετε τη συσκευή.
3. Ρυθμίστε ένα νέο πρόγραμμα.

8.10 Τέλος προγράμματος



Καθαρίζετε το φίλτρο και αδειάζετε τη δεξαμενή νερού μετά από κάθε κύκλο στεγνώματος. (Δείτε το κεφάλαιο ΦΡΟΝΤΙΔΑ ΚΑΙ ΚΑΘΑΡΙΣΜΑ.)

Αν έχει ολοκληρωθεί ο κύκλος στεγνώματος, στην οθόνη εμφανίζεται το σύμβολο . Αν η επιλογή  Βομβητής είναι ενεργοποιημένη, το ηχητικό σήμα ηχεί διακοπτόμενα για 1 λεπτό.



Αν δεν απενεργοποιήσετε τη συσκευή, ξεκινάει η φάση προστασίας κατά του σαλακώματος (δεν ισχύει για όλα τα προγράμματα).

Το σύμβολο  που αναβοσβήνει σηματοδοτεί την εκτέλεση της φάσης προστασίας κατά του σαλακώματος. Κατά τη διάρκεια αυτής της φάσης, μπορείτε να αφαιρέσετε ρούχα από το στεγνωτήριο.

Για να αφαιρέσετε τα ρούχα:

1. Πιάστε το κουμπί  On/Off για 2 δευτερόλεπτα για να απενεργοποιήσετε τη συσκευή.
2. Ανοίξτε την πόρτα της συσκευής.
3. Αφαιρέστε τα ρούχα.
4. Κλείστε την πόρτα της συσκευής.



9. ΥΠΟΔΕΪΞΕΙΣ ΚΑΙ ΣΥΜΒΟΥΛΕΣ

9.1 Οικολογικές συμβουλές

- Στύβετε τα ρούχα πριν από το στέγνωμα.
- Μην υπερβαίνετε τα μεγέθη φορτίων που προσδιορίζονται στο κεφάλαιο προγραμμάτων.
- Καθαρίζετε το φίλτρο μετά από κάθε κύκλο στεγνώματος.
- Μη χρησιμοποιείτε μαλακτικό για ρούχα που προέχειται να πλυθούν και κατόπιν να στεγνωθούν. Στο στεγνωτήριο, τα ρούχα μαλακώνουν αυτόματα.
- Χρησιμοποιείτε αποσταγμένο νερό όπως αυτό που χρησιμοποιείτε για το σιδέρωμα με ατμό. Αν χρειάζεται, καθαρίστε το αποσταγμένο νερό πριν το χρησιμοποιήσετε (π.χ. με ένα φίλτρο καφέ) για να αφαιρέσετε τυχόν σωματίδια.
- Φροντίστε να είναι πάντα ελεύθερες οι σχισμές αερισμού στο κάτω μέρος της συσκευής.
- Φροντίστε να υπάρχει καλή κυκλοφορία αέρα στο σημείο εγκατάστασης της συσκευής.

9.2 Ρύθμιση του προεπιλεγμένου βαθμού στεγνώματος

Για να αλλάξετε τον προεπιλεγμένο βαθμό στεγνώματος:

1. Ενεργοποιήστε τη συσκευή.
2. Επιλέξτε 1 από τα διαθέσιμα προγράμματα.
3. Αγγίξτε ταυτόχρονα και παρατεταμένα τα κουμπιά  **Επιπλέον στέγνωμα** και  **Εύκολο σιδέρωμα**.







Ένα από τα σύμβολα εμφανίζεται στην οθόνη:



 - Μέγιστο στέγνωμα

 - Επιπλέον στέγνωμα

 - Τυπικό στέγνωμα

4. Αγγίξτε το κουμπί  **Έναρξη / Παύση** επανειλημμένα μέχρι να φτάσετε στον επιθυμητό βαθμό στεγνώματος.



Βαθμός στεγνώματος	Σύμβολο οθόνης
Μέγιστο στέγνωμα	 
Επιπλέον στέγνωμα	 
Τυπικό στέγνωμα	 

5. Για την αποθήκευση της ρύθμισης, αγγίξτε ταυτόχρονα και παρατεταμένα τα κουμπιά  **Επιπλέον στέγνωμα** και  **Εύκολο σιδέρωμα** για περίπου 2 δευτερόλεπτα.





9.3 Απενεργοποίηση της ένδειξης δοχείου

Η ένδειξη δεξαμενής νερού είναι ενεργοποιημένη από προεπιλογή. Ανάβει στο τέλος του κύκλου στεγνώματος ή κατά τη διάρκεια του κύκλου αν το δοχείο νερού είναι γεμάτο. Εάν έχει εγκατασταθεί το σετ αποστράγγισης, η συσκευή αποστραγγίζει αυτόματα το νερό της δεξαμενής νερού και η ένδειξη μπορεί να απενεργοποιηθεί.

Για να απενεργοποιήσετε την ένδειξη:

1. Ενεργοποιήστε τη συσκευή.
2. Επιλέξτε 1 από τα διαθέσιμα προγράμματα.
3. Αγγίξτε ταυτόχρονα και παρατεταμένα τα κουμπιά  **Εύκολο σιδέρωμα** και  **Χρόνος στεγνώματος**.

Μία από τις 2 διαμορφώσεις είναι δυνατή:

- η ένδειξη Η δεξαμενή νερού: η ένδειξη  είναι αναμμένη αν εμφανιστεί το σύμβολο  -  - η ένδειξη δεξαμενής νερού είναι μόνιμα **ενεργοποιημένη**
- η ένδειξη Η δεξαμενή νερού: η ένδειξη  είναι σβηστή αν

εμφανιστεί το σύμβολο  -
η ένδειξη δεξαμενής νερού είναι
μόνιμα απενεργοποιημένη

10. ΦΡΟΝΤΙΔΑ ΚΑΙ ΚΑΘΑΡΙΣΜΑ

10.1 Καθάρισμα του φίλτρου

Στο τέλος κάθε κύκλου, το σύμβολο  *Φίλτρο* εμφανίζεται στην οθόνη και πρέπει να καθαρίσετε το φίλτρο.

 Το φίλτρο συλλέγει το χνούδι των ρούχων κατά τη διάρκεια του κύκλου στεγνώματος.

Για να καθαρίσετε το φίλτρο:

1. Ανοίξτε την πόρτα. Τραβήξτε προς τα πάνω το φίλτρο.

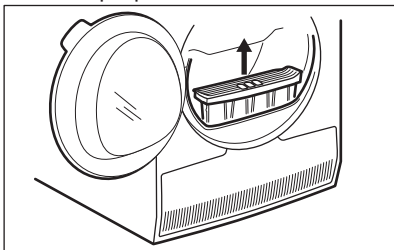

2. Ανοίξτε το φίλτρο.

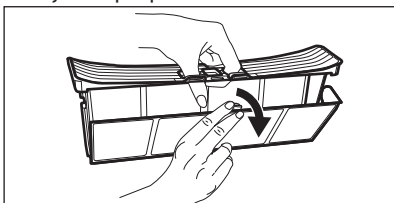

3. Χρησιμοποιήστε το χέρι σας βρεγμένο για να καθαρίσετε το φίλτρο.

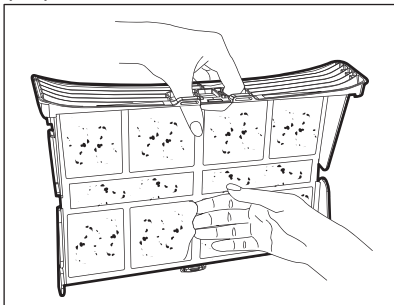

4. Εάν χρειάζεται, καθαρίστε το φίλτρο με ηλεκτρική σκούπα. Κλείστε το φίλτρο.
5. Εάν είναι απαραίτητο, αφαιρέστε το χνούδι από την υποδοχή του φίλτρου και το λάστιχο. Μπορείτε να χρησιμοποιείτε ηλεκτρική σκούπα. Τοποθετήστε το φίλτρο ξανά στην υποδοχή του.

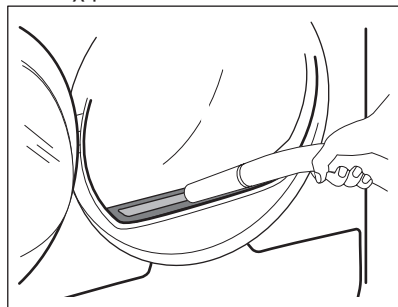

10.2 Αδειασμα της δεξαμενής νερού

Αδειάζετε τη δεξαμενή συμπυκνωμένου νερού μετά από κάθε κύκλο στεγνώματος.

Αν η δεξαμενή συμπυκνωμένου νερού είναι γεμάτη, το πρόγραμμα σταματά αυτόματα. Το σύμβολο  *Η δεξαμενή νερού* ανάβει και πρέπει να αδειάσετε τη δεξαμενή νερού.

Για να αδειάσετε τη δεξαμενή νερού:

1. Τραβήξτε τη δεξαμενή νερού κρατώντας την σε οριζόντια θέση.

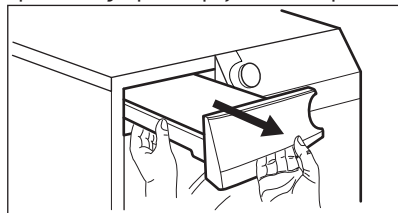

2. Τραβήξτε το πλαστικό πώμα προς τα έξω και αδειάστε το δοχείο νερού σε λεκάνη ή σε άλλο κατάλληλο δοχείο.

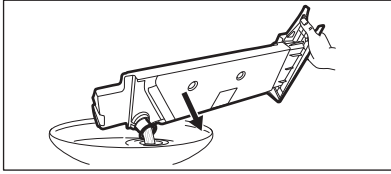

3. Επανατοποθετήστε το πλαστικό πώμα και τοποθετήστε τη δεξαμενή νερού στη θέση της.
4. Για να συνεχίσετε το πρόγραμμα, πιέστε το κουμπί ▷|| Έναρξη / Πάυση.

10.3 Καθάρισμα του συμπυκνωτή

Αν το σύμβολο ⇒ Συμπυκνωτής αναβοσβήνει στην οθόνη, ελέγξτε τον συμπυκνωτή και την υποδοχή του. Αν υπάρχει βρομιά, καθαρίστε την.

Για να κάνετε τον έλεγχο:

1. Ανοίξτε την πόρτα.
2. Ανοίξτε το κάλυμμα του συμπυκνωτή.

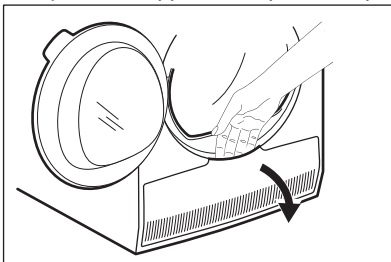

3. Στρέψτε τους 2 διακόπτες κλειδώματος για να ξεκλειδώσετε το καπάκι του συμπυκνωτή.

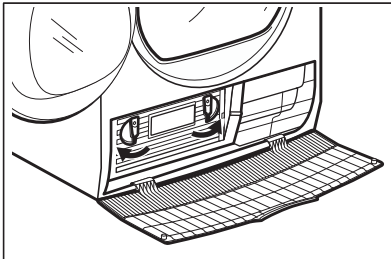

4. Κατεβάστε το καπάκι του συμπυκνωτή.

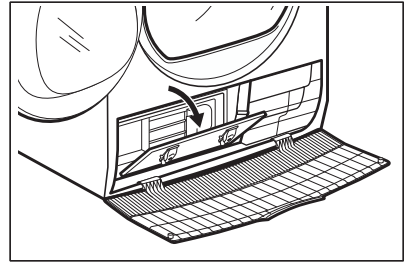

5. Πιάστε τη λαβή και τραβήξτε τον συμπυκνωτή έξω από την υποδοχή του. Μετακινήστε τον συμπυκνωτή οριζόντια, ώστε να μη χυθεί το συσσωρευμένο νερό.

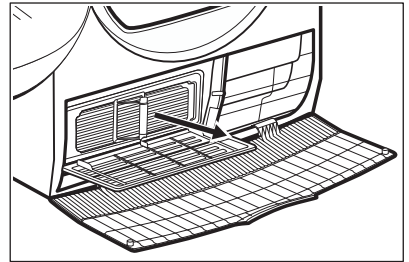

6. Καθαρίστε τον συμπυκνωτή κρατώντας τον κατακόρυφα πάνω από μια λεκάνη. Ξεπλύνετε τον με το τηλέφωνο του ντους.

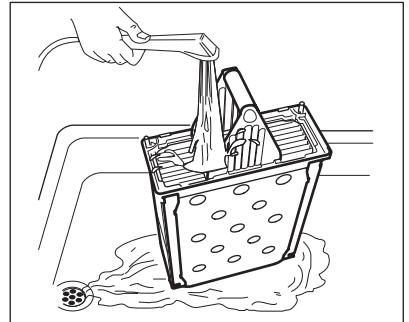

7. Τοποθετήστε τον συμπυκνωτή ξανά στην υποδοχή του στο κάτω μέρος της συσκευής.
8. Κλείστε το καπάκι του συμπυκνωτή.
9. Κλείστε τους 2 διακόπτες κλειδώματος μέχρι να κουμπώσουν.
10. Κλείστε το κάλυμμα του συμπυκνωτή.

10.4 Καθάρισμα του κάδου



ΠΡΟΕΙΔΟΠΟΙΗΣΗ!

Αποσυνδέστε τη συσκευή από το ρεύμα πριν από τον καθαρισμό.

Χρησιμοποιήστε ένα κοινό ουδέτερο απορροπαντικό για να καθαρίσετε την εσωτερική επιφάνεια και τους ανυψωτήρες του κάδου. Σκουπίστε τις επιφάνειες με ένα μαλακό πανί.



ΠΡΟΣΟΧΗ!

Μη χρησιμοποιείτε υλικά που χαράζουν ή ασαλόσυρμα για τον καθαρισμό του κάδου.

10.5 Καθάρισμα του χειριστήριου και του περιβλήματος της συσκευής

Χρησιμοποιήστε ένα κοινό ουδέτερο απορροπαντικό για να καθαρίσετε το

χειριστήριο και το περίβλημα της συσκευής.

Χρησιμοποιήστε ένα υγρό πανί για τον καθαρισμό. Σκουπίστε τις επιφάνειες με ένα μαλακό πανί.







ΠΡΟΣΟΧΗ!



Μη χρησιμοποιείτε καθαριστικά επίπλων ή προϊόντα που μπορούν να προκαλέσουν διάβρωση για τον καθαρισμό της συσκευής.

10.6 Καθάρισμα των σχισμών αερισμού

Χρησιμοποιήστε ηλεκτρική σκούπα για να αφαιρέσετε τα χνούδια από τις σχισμές αερισμού.

11. ΑΝΤΙΜΕΤΩΠΙΣΗ ΠΡΟΒΛΗΜΑΤΩΝ

Πρόβλημα 1)	Πιθανή αιτία	Αντιμετώπιση
	Το στεγνωτήριο δεν είναι συνδεδεμένο στο ρεύμα.	Συνδέστε το στην πρίζα. Ελέγξτε την ασφάλεια στον πίνακα ασφαλειών (οικιακή εγκατάσταση).
	Η πόρτα είναι ανοιχτή.	Κλείστε την πόρτα.
Το στεγνωτήριο δεν λειτουργεί.	Δεν έχετε πιέσει το κουμπί  On/Off.	Πιέστε το κουμπί  On/Off.
	Δεν έχετε αγγίξει το κουμπί  Έναρξη / Παύση.	Αγγίξτε το κουμπί  Έναρξη / Παύση.
	Η συσκευή βρίσκεται σε κατάσταση αναμονής.	Πιέστε το κουμπί  On/Off.

Πρόβλημα 1)	Πιθανή αιτία	Αντιμετώπιση
Μη ικανοποιητικό αποτέλεσμα στεγνώματος.	Εσφαλμένη επιλογή προγράμματος.	Επιλέξτε ένα κατάλληλο πρόγραμμα. 2)
	Είναι φραγμένο το φίλτρο.	Καθαρίστε το φίλτρο. 3)
	»»» Η επιλογή Επιπλέον στέγνωμα ήταν ρυθμισμένη σε  στεγνά για σιδέρωμα. 4)	Αλλάξτε την επιλογή »»» Επιπλέον στέγνωμα σε υψηλότερο επίπεδο.
	Το φορτίο ήταν πολύ μεγάλο.	Μην υπερβαίνετε το μέγιστο μέγεθος φορτίου.
	Είναι φραγμένες οι σχισμές αερισμού.	Καθαρίστε τις σχισμές αερισμού στο κάτω μέρος της συσκευής.
	Έχουν συσσωρευτεί ρύποι στον αισθητήρα υγρασίας στον κάδο.	Καθαρίστε την μπροστινή επιφάνεια του κάδου.
	Ο βαθμός στεγνώματος δεν είχε οριστεί στο επιθυμητό επίπεδο.	Ρυθμίστε τον βαθμό στεγνώματος. 5)
Είναι φραγμένος ο συμπυκνωτής.	Καθαρίστε τον συμπυκνωτή. 3)	
Η πόρτα της συσκευής δεν κλείνει	Το φίλτρο δεν είναι ασφαλισμένο στη θέση του.	Τοποθετήστε το φίλτρο στη σωστή θέση.
	Έχουν πιαστεί ρούχα μεταξύ της πόρτας και του στεγανοποιητικού λάστιχου.	Αφαιρέστε τα πιασμένα ρούχα και κλείστε την πόρτα.
Δεν είναι δυνατή η αλλαγή του προγράμματος ή της επιλογής.	Μετά την εκκίνηση του κύκλου δεν είναι δυνατή η αλλαγή του προγράμματος ή της επιλογής.	Απενεργοποιήστε και ενεργοποιήστε ξανά το στεγνωτήριο. Αλλάξτε το πρόγραμμα ή την επιλογή όπως απαιτείται.
Δεν είναι δυνατός ο ορισμός μιας επιλογής. Ακούγεται ένα ηχητικό σήμα.	Η επιλογή που επιχειρήσατε να ενεργοποιήσετε δεν είναι συμβατή με το επιλεγμένο πρόγραμμα.	Απενεργοποιήστε και ενεργοποιήστε ξανά το στεγνωτήριο. Αλλάξτε το πρόγραμμα ή την επιλογή όπως απαιτείται.
Μη αναμενόμενος χρόνος διάρκειας στην οθόνη.	Η διάρκεια στεγνώματος υπολογίζεται σύμφωνα με το μέγεθος φορτίου και την υγρασία.	Αυτό είναι αυτοματοποιημένο — η συσκευή λειτουργεί κανονικά.
Μη ενεργό πρόγραμμα.	Η δεξαμενή νερού έχει γεμίσει.	Αδειάστε τη δεξαμενή νερού και πιέστε το κουμπί  Έναρξη / Παύση. 3)

Πρόβλημα 1)	Πιθανή αιτία	Αντιμετώπιση
Ο κύκλος στεγνώματος είναι πολύ σύντομος.	Είναι μικρό το μέγεθος φορτίου.	Επιλέξτε πρόγραμμα συγκεκριμένου χρόνου. Η τιμή του χρόνου πρέπει να σχετίζεται με το φορτίο. Για το στέγνωμα 1 ρούχου ή λίγων ρούχων συνιστώνται σύντομοι χρόνοι στεγνώματος.
	Τα ρούχα έχουν στεγνώσει υπερβολικά.	Επιλέξτε πρόγραμμα χρόνου ή υψηλότερο βαθμό στεγνώματος (π.χ. ☀️ <i>επιπλέον στέγνωμα</i>)
Ο κύκλος στεγνώματος διαρκεί πάρα πολύ 6)	Είναι φραγμένο το φίλτρο.	Καθαρίστε το φίλτρο.
	Το φορτίο είναι πολύ μεγάλο.	Μην υπερβαίνετε το μέγιστο μέγεθος φορτίου.
	Τα ρούχα δεν ήταν επαρκώς συμμένα.	Στύβετε καλά τα ρούχα.
	Πολύ χαμηλή ή πολύ υψηλή θερμοκρασία χώρου - δεν πρόκειται για πρόβλημα λειτουργίας της συσκευής.	Βεβαιωθείτε ότι η θερμοκρασία χώρου είναι υψηλότερη από +5°C και χαμηλότερη από +35°C. Η ιδανική θερμοκρασία χώρου για να επιτύχετε τα καλύτερα δυνατά αποτελέσματα στεγνώματος είναι μεταξύ 19°-24°C.

1) Εάν εμφανιστεί κάποιο μήνυμα σφάλματος στην οθόνη (π.χ. **E51**): Απενεργοποιήστε και ενεργοποιήστε ξανά το στεγνωτήριο. Επιλέξτε ένα νέο πρόγραμμα. Πιέστε το κουμπί Έναρξη / Παύση. Αν η συσκευή δεν λειτουργεί, επικοινωνήστε με το κέντρο σέρβις και αναφέρετε τον κωδικό σφάλματος.

2) Διαβάστε την περιγραφή κάθε προγράμματος — δείτε το κεφάλαιο ΠΡΟΓΡΑΜΜΑΤΑ

3) Δείτε το κεφάλαιο ΦΡΟΝΤΙΔΑ ΚΑΙ ΚΑΘΑΡΙΣΜΑ

4) Μόνο στεγνωτήρια με την επιλογή Επιπλέον στέγνωμα

5) Δείτε το κεφάλαιο ΥΠΟΔΕΙΞΕΙΣ ΚΑΙ ΣΥΜΒΟΥΛΕΣ

6) Σημείωση: Μετά από περίπου 5 ώρες, ο κύκλος στεγνώματος ολοκληρώνεται αυτόματα.

12. ΤΕΧΝΙΚΑ ΧΑΡΑΚΤΗΡΙΣΤΙΚΑ

Ύψος x Πλάτος x Βάθος	850 x 600 x 630 mm (μέγιστο 640 mm)
Μέγιστο βάθος με την πόρτα της συσκευής ανοιχτή	1100 mm
Μέγιστο πλάτος με την πόρτα της συσκευής ανοιχτή	950 mm
Ρυθμιζόμενο ύψος	850 mm (+ 15 mm - ρύθμιση ποδιών)
Χωρητικότητα κάδου	118 l
Μέγιστος όγκος φορτίου	8 kg

Τάση	230 V
Συχνότητα	50 Hz
Συνολική ισχύς	2800 W
Τάξη ενεργειακής απόδοσης	B
Κατανάλωση ενέργειας ¹⁾	4,81 kWh
Ετήσια κατανάλωση ενέργειας ²⁾	560 kWh
Απορρόφηση ισχύος σε κατάσταση παραμονής εν ενεργεία	0,05 W
Απορρόφηση ισχύος σε κατάσταση απενεργοποίησης	0,05 W
Χρήση	Οικιακή
Επιτρεπόμενη θερμοκρασία περιβάλλοντος	+5 °C έως +35 °C
Επίπεδο προστασίας κατά της εισόδου στερεών σωματιδίων και υγρασίας που βεβαιώνεται από το προστατευτικό κάλυμμα, εκτός όπου ο εξοπλισμός χαμηλής τάσης δεν έχει προστασία κατά της υγρασίας	IPX4

1) Βάσει του προτύπου EN 61121. 8 kg βαμβακερών με φυγοκέντρηση στις 1.000 στροφές/λεπτό.

2) Κατανάλωση ενέργειας ανά έτος σε kWh, με βάση τους 160 κύκλους στεγνώματος στο τυπικό πρόγραμμα για βαμβακερά με πλήρες και μερικό φορτίο και την κατανάλωση των λειτουργιών χαμηλής ισχύος. Η πραγματική κατανάλωση ενέργειας ανά κύκλο θα εξαρτηθεί από τον τρόπο χρήσης της συσκευής (ΚΑΝΟΝΙΣΜΟΣ 392/2012 της ΕΕ).

13. ΕΞΑΡΤΗΜΑΤΑ

13.1 Σετ στοίβαξης

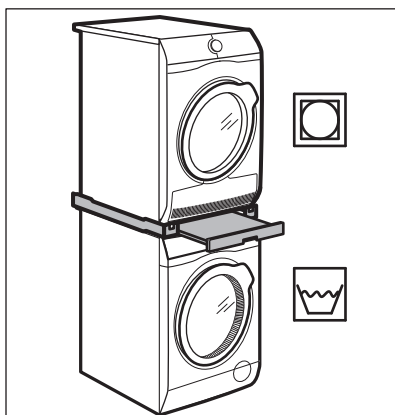

Ονομασία εξαρτήματος: SKP11, STA9

Διατίθεται από τον εξουσιοδοτημένο προμηθευτή της περιοχής σας.

Το σετ στοίβαξης μπορεί να χρησιμοποιηθεί μόνο μεταξύ των πλυντηρίων ρούχων και στεγνωτηρίων που υποδεικνύονται στο φυλλάδιο. Δείτε το συνημμένο φυλλάδιο.

Διαβάστε προσεκτικά τις οδηγίες που συνοδεύουν το εξάρτημα.

13.2 Σετ αποστράγγισης

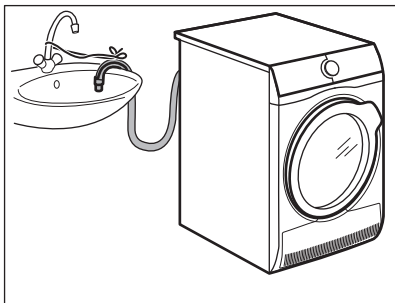

Όνομασία εξαρτήματος: DK11.

Διατίθεται από τον εξουσιοδοτημένο αντιπρόσωπο της περιοχής σας (μπορεί να προσαρτηθεί σε ορισμένους τύπους στεγνωτηρίων)

Για την απευθείας αποστράγγιση του συμπυκνωμένου νερού σε λεκάνη, σιφόνι, υπόνομο κ.λπ. Μετά την εγκατάσταση του σετ, η δεξαμενή νερού αποστραγγίζεται αυτόματα. Η δεξαμενή νερού πρέπει να παραμένει στη συσκευή.

Ο εγκατεστημένος σωλήνας πρέπει να βρίσκεται από τουλάχιστον 50 cm έως 100 cm κατά μέγιστο από το δάπεδο. Ο σωλήνας δεν πρέπει να σχηματίζει βρόχο. Εάν απαιτείται, μειώστε το μήκος του σωλήνα.

Διαβάστε προσεκτικά τις οδηγίες που συνοδεύουν το εξάρτημα.

13.3 Βάση με συρτάρι

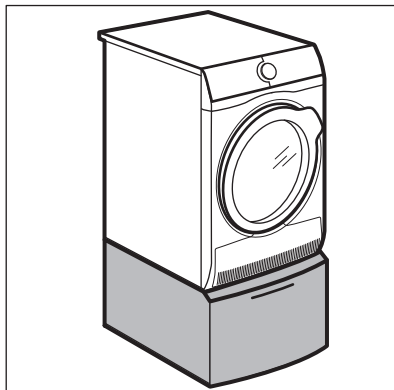

Όνομασία εξαρτήματος: PDSTP10, E6WHPED2.

Διατίθεται από τον εξουσιοδοτημένο προμηθευτή της περιοχής σας.

Για την αύξηση του ύψους της συσκευής ώστε να διευκολυνθεί η φόρτωση και το άδειασμα των ρούχων.

Το συρτάρι μπορεί να χρησιμοποιηθεί για την αποθήκευση ρούχων ή αντικειμένων, π.χ.: για πετσέτες, προϊόντα καθαρισμού κ.λπ.

Διαβάστε προσεκτικά τις οδηγίες που συνοδεύουν το εξάρτημα.

14. ΠΕΡΙΒΑΛΛΟΝΤΙΚΑ ΘΕΜΑΤΑ

Ανακυκλώστε τα υλικά που φέρουν το σύμβολο . Τοποθετήστε τα υλικά συσκευασίας σε κατάλληλα δοχεία για ανακύκλωση. Συμβάλετε στην προστασία του περιβάλλοντος και της ανθρώπινης υγείας ανακυκλώνοντας τις άχρηστες ηλεκτρικές και ηλεκτρονικές συσκευές.

Μην απορρίπτετε με τα οικιακά απορρίμματα συσκευές που φέρουν το σύμβολο . Επιστρέψτε το προϊόν στην τοπική σας μονάδα ανακύκλωσης ή επικοινωνήστε με τη δημοτική αρχή.

СОДЕРЖАНИЕ

1. СВЕДЕНИЯ ПО ТЕХНИКЕ БЕЗОПАСНОСТИ.....	47
2. УКАЗАНИЯ ПО БЕЗОПАСНОСТИ.....	50
3. ОПИСАНИЕ ИЗДЕЛИЯ.....	52
4. ПАНЕЛЬ УПРАВЛЕНИЯ.....	53
5. ПРОГРАММЫ.....	54
6. РЕЖИМЫ.....	56
7. ПЕРЕД ПЕРВЫМ ИСПОЛЬЗОВАНИЕМ.....	57
8. ЕЖЕДНЕВНОЕ ИСПОЛЬЗОВАНИЕ.....	57
9. ПОЛЕЗНЫЕ СОВЕТЫ.....	60
10. УХОД И ОЧИСТКА.....	62
11. ПОИСК И УСТРАНЕНИЕ НЕИСПРАВНОСТЕЙ.....	64
12. ТЕХНИЧЕСКИЕ ДАННЫЕ.....	66
13. ПРИНАДЛЕЖНОСТИ.....	68

ДЛЯ ИДЕАЛЬНЫХ РЕЗУЛЬТАТОВ

Благодарим вас за выбор данного изделия AEG. Оно будет безупречно служить вам долгие годы – ведь мы создали его, призвав на помощь инновационные технологии, которые помогают облегчить жизнь и реализуют функции, которых не найдешь в обычных приборах. Потратьте несколько минут на чтение, чтобы получить от своей покупки максимум пользы. На нашем веб-сайте вы сможете:



Найти рекомендации по использованию изделий, руководства по эксплуатации, мастер устранения неисправностей, информацию о техническом обслуживании:

www.aeg.com/webselfservice



Зарегистрировать свое изделие для улучшения обслуживания:

www.registeraeg.com



Приобрести дополнительные принадлежности, расходные материалы и фирменные запасные части для своего прибора:

www.aeg.com/shop

ПОДДЕРЖКА ПОТРЕБИТЕЛЕЙ И СЕРВИСНОЕ ОБСЛУЖИВАНИЕ

Мы рекомендуем использовать оригинальные запчасти.

При обращении в сервис-центр следует иметь под рукой следующую информацию: модель, код изделия (PNC), серийный номер.

Данная информация находится на табличке с техническими данными.

 **Внимание / Важные сведения по технике безопасности.**

 **Общая информация и рекомендации**

 **Информация по охране окружающей среды**

Право на изменения сохраняется.

1. СВЕДЕНИЯ ПО ТЕХНИКЕ БЕЗОПАСНОСТИ

Прежде чем приступить к установке и эксплуатации прибора внимательно ознакомьтесь с приложенным руководством. Производитель не несет ответственности за какие-либо травмы или ущерб, возникший вследствие неправильной установки или эксплуатации. Всегда храните данное руководство под рукой в надежном месте для последующего использования.

1.1 Безопасность детей и лиц с ограниченными возможностями



ВНИМАНИЕ!

Существует риск удушья, получения травм или стойких нарушений нетрудоспособности.

- Данный прибор может эксплуатироваться детьми старше 8 лет и лицами с ограниченными физическими, сенсорными или умственными способностями и с недостаточным опытом или знаниями только при условии нахождения под присмотром лица, отвечающего за их безопасность, или после получения соответствующих инструкций, позволяющих им безопасно эксплуатировать электроприбор и дающих им представление об опасности, сопряженной с его эксплуатацией.
- Не позволяйте детям играть с прибором.
- Детям младше 3 лет категорически запрещается находиться рядом с прибором во время его работы.
- Храните все упаковочные материалы вне досягаемости детей и утилизируйте материалы надлежащим образом.
- Храните моющие средства вне досягаемости детей.
- Не подпускайте детей и домашних животных к прибору, когда его дверца открыта.

- Если прибор оснащен устройством защиты от детей, его следует включить.
- Очистка и доступное пользователю техническое обслуживание прибора не должно производиться детьми без присмотра.

1.2 Общие правила техники безопасности

- Не вносите изменения в параметры данного прибора.
- Если сушильный барабан устанавливается поверх стиральной машины, используйте монтажный комплект Комплект для вертикальной сборки, который можно приобрести в авторизованных магазинах, может использоваться только с приборами, которые перечислены в поставляемых вместе с принадлежностью инструкциях. Внимательно изучите их перед установкой (см. Вкладыш с инструкцией по установке).
- Прибор может быть установлен как отдельно, так и под столешницу, если под ней достаточно места (см. вкладыш с инструкцией по установке).
- Не устанавливайте прибор за дверь, запираемой на замок, за раздвижной дверь или за дверь с петлями, расположенными на противоположной стороне по отношению к петлям на дверце прибора, что могло бы помешать полному открыванию дверцы прибора.
- Вентиляционное отверстие в днище (если предусмотрено конструкцией) не должно перекрываться ковровым покрытием, ковриком, подставкой или любым иным напольным покрытием.
- **ВНИМАНИЕ:** Подключение прибора к электросети не должно выполняться через внешние коммутирующие устройства, например, таймеры, а также через цепи, которые регулярно подключаются и отключаются поставщиком электроэнергии.

- Вставляйте вилку сетевого кабеля в розетку только по окончании процесса установки прибора. Проверьте, чтобы после установки был обеспечен доступ к вилке сетевого шнура.
- Обеспечьте хорошую вентиляцию в помещении, где установлен прибор, чтобы избежать обратного притока нежелательных газов в помещение, создаваемого устройствами, в которых происходит сгорание газа или других видов топлива (включая камины).
- Запрещается отводить выпускаемый прибором воздух в вытяжную систему, используемую для любых приборов, в которых происходит сжигание газа или иных видов топлива.
- В случае повреждения кабеля электропитания во избежание поражения электрическим током он должен быть заменен изготовителем, авторизованным сервисным центром или специалистом с аналогичной квалификацией.
- Не превышайте максимально допустимую загрузку в 8 кг (см. Главу «Таблица программ»).
- Не используйте прибор для вещей, подвергшиеся чистке с помощью промышленных химикатов.
- Убирайте ворс, скопившийся вокруг прибора, а также элементы упаковки.
- Не используйте прибор без фильтра. После каждым использованием или перед ним очищайте фильтр для ворса.
- Не сушите в сушильном барабане нестиранные вещи.
- Перед тем, как сушить в сушильном барабане вещи, загрязненные такими веществами, как кулинарный жир, ацетон, спирт, бензин, керосин, пятновыводители, скипидар, воск и средства для удаления воска, их следует выстирать в горячей воде с увеличенным количеством стирального порошка.

- Нельзя сушить в сушильном барабане изделия из вспененной резины (латексная губка), шапочки для душа, водостойкие текстильные изделия, изделия на резиновой основе, а также одежду и подушки со вставками из вспененной резины.
- Смягчители для ткани и другие подобные средства следует использовать в соответствии с указаниями их изготовителей.
- Извлекайте из вещей все предметы, которые могли бы стать причиной возгорания, например, зажигалки или спички.
- Никогда не останавливайте сушильные барабан до завершения цикла сушки за исключением случая, когда белье быстро вынимается и расстилается для обеспечения рассеивания тепла.
- Заключительный этап цикла сушки в сушильном барабане выполняется без нагрева (этап охлаждения) для того, чтобы конечная температура белья позволила обеспечить его сохранность.
- Перед выполнением любых операций по чистке и уходу выключите прибор и извлеките вилку сетевого шнура из розетки.

2. УКАЗАНИЯ ПО БЕЗОПАСНОСТИ

2.1 Установка

- Удалите всю упаковку.
- Не устанавливайте и не подключайте прибор, имеющий повреждения.
- Следуйте приложенным к прибору инструкциям по его установке.
- Никогда не забывайте о мерах предосторожности при его перемещении: прибор имеет большой вес. Всегда используйте защитные перчатки и закрытую обувь.
- Не устанавливайте и не эксплуатируйте прибор в помещениях с температурой ниже 5°C или выше 35°C.
- Пол на месте установки прибора должен быть ровным, прочным, чистым и не бояться нагрева.
- Убедитесь, что между днищем прибора и полом имеется достаточная вентиляция.
- Во время перемещения прибор должен всегда находиться в вертикальном положении.
- Задняя сторона прибора должна располагаться у стены.
- После установки прибора в рабочее положение при помощи спиртового уровня убедитесь в том, что прибор стоит абсолютно ровно. В противном случае отрегулируйте соответствующим образом высоту ножек.

2.2 Подключение к электросети



ВНИМАНИЕ!

Существует риск пожара и поражения электрическим током.

- Прибор должен быть заземлен.
- Убедитесь, что указанные на табличке с техническими данными параметры электропитания соответствуют параметрам электросети. В противном случае обратитесь к электрику.
- Включайте прибор только в установленную надлежащим образом электророзетку с защитным контактом.
- Не используйте тройники и удлинители.
- Для отключения прибора от электросети не тяните за кабель электропитания. Всегда беритесь за саму вилку.
- Не беритесь за кабель электропитания или за его вилку мокрыми руками.
- Данный прибор соответствует директивам Е.Е.С.

2.3 Эксплуатация



ВНИМАНИЕ!

Существует риск травмы, поражения электрическим током, пожара, получения ожогов или повреждения прибора.

- Данный прибор предназначен только для бытового применения.
- Не сушите поврежденные (порванные, потертые) изделия с набивкой или вставками.
- Сушите только ткани, для которых допускается сушка в сушильном барабане. Следуйте указаниям на ярлыке.
- Если при стирке белья использовался пятновыводитель, то перед тем, как помещать белье в

сушильный барабан, следует выполнить дополнительный цикл полоскания.

- Не пейте конденсат/дистиллированную воду и не готовьте на них пищу. Это может причинить вред здоровью людей и домашних животных.
- Не садитесь и не вставайте на открытую дверцу.
- Не сушите в сушильном барабане неотжатые вещи.

2.4 Уход и очистка



ВНИМАНИЕ!

Это может привести к повреждению прибора или травмам.

- Не используйте для очистки прибора подаваемую под давлением воду или пар.
- Протирайте прибор мягкой влажной тряпкой. Используйте только нейтральные моющие средства. Не используйте абразивные средства, абразивные губки, растворители или металлические предметы.

2.5 Утилизация



ВНИМАНИЕ!

Существует опасность травмы или удушья.

- Отключите прибор от электросети и водопроводной сети.
- Обрежьте кабель электропитания как можно ближе к прибору и утилизируйте его.
- Удалите защелку дверцы, чтобы дети или домашние животные не оказались заблокированными в барабане.
- Утилизируйте прибор в соответствии с местными требованиями к утилизации отработанного электрического и электронного оборудования (WEEE).

3. ОПИСАНИЕ ИЗДЕЛИЯ

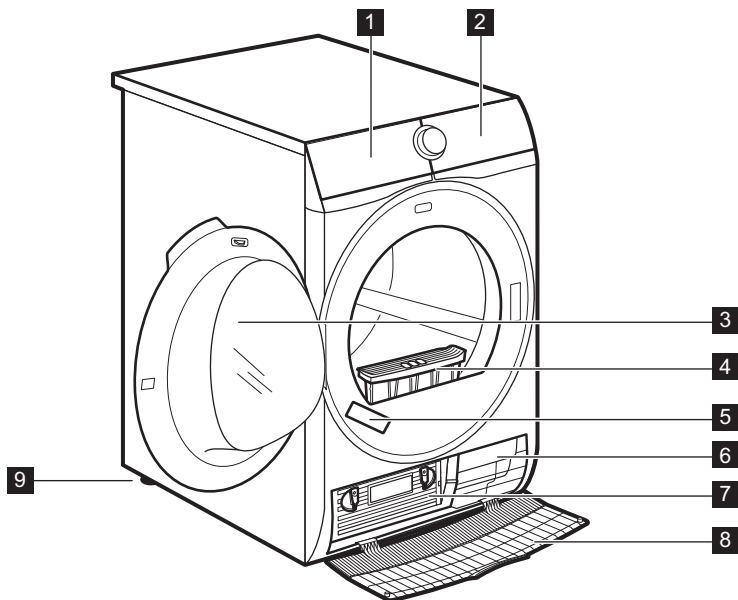

- 1** Контейнер для конденсата
- 2** Панель управления
- 3** Дверца прибора
- 4** Фильтр
- 5** Табличка с техническими данными



- 6** Вентиляционные щели
- 7** Крышка конденсатор
- 8** Крышка конденсатора
- 9** Регулируемые ножки



Для облегчения загрузки белья и упрощения установки прибора дверца имеет возможность перевешивания дверцы (см. отдельную брошюру).

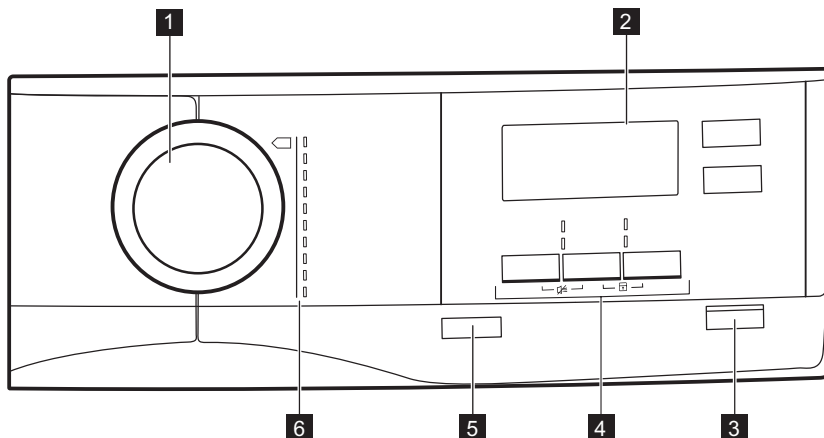

4. ПАНЕЛЬ УПРАВЛЕНИЯ











- 1** Селектор программ
- 2** Дисплей
- 3**  Кнопка Старт/Пауза
- 4** Опции
- 5**  Кнопка Вкл/Выкл
- 6** Программы

4.1 Дисплей





Символ на дисплее	Описание символа
8.0 kg MAX	максимальная загрузка белья
	включена опция отсрочки пуска
30' - 20h	выбор времени отсрочки пуска (от 30 минут до 20 часов)
1 : 50	индикация времени цикла
	звуковой сигнал выключен

Символ на дисплее	Описание символа
	«Защита от детей» включена
	степень сушки белья: под уют, в шкаф, в шкаф+, очень сухое
	индикатор: <i>слейте воду из контейнера для сбора конденсата</i>
	индикатор: <i>произведите очистку фильтра</i>
	индикатор: <i>проверьте теплообменник</i>
	опция «Время сушки» включена
10' - 2 : 00	выбор продолжительности программы (10 мин – 2 час)
	индикатор: <i>фаза сушки</i>
	индикатор: <i>фаза «антисминание»</i>
	индикатор: <i>фаза охлаждения</i>

5. ПРОГРАММЫ

Программа	Загрузка ¹⁾	Свойства / Символы на ярлыке
 ²⁾ Хлопок ECO ³⁾	8 кг	Степень сушки: в шкаф. / 
 Хлопок	8 кг	Степень сушки: очень сухое. / 
 Синтетика	3,5 кг	Степень сушки: очень сухое. / 
 Очень быстрая Микс	3 кг	Ткани из хлопка и синтетики. / 
 Деликатные ткани	3 кг	Изделия из тонких тканей. / 









Программа	Загрузка ¹⁾	Свойства / Символы на ярлыке
 Легкая глажка	1 кг (или 5 рубашек)	Простой уход за бельем, которому требуется минимум глажки. Результаты сушки могут различаться в зависимости от типа и вида ткани. Перед загрузкой встряхните каждое загружаемое изделие. По завершении программы быстро сразу же извлеките вещи из барабана и повесьте их на вешалку. / ☺☺☺
 Постельное белье	3 кг	Постельное белье (простыни, пододеяльники, наволочки, наматрасники). / ☺☺☺
 Одеяла	3 кг	Однospальные или двuspальные одеяла и подушки (с перовым, пуховым или синтетическим наполнением). / ☺☺☺
 Джинсы	8 кг	Повседневная одежда, например, джинсы, свитера из тканей различной толщины (например, на воротнике, манжетах и швах). / ☺☺☺
 Спортивная одежда	2 кг	Спортивная одежда, одежда из тонких и легких тканей, микрофибры и полиэстера.

¹⁾ Максимальный вес приведен для сухих вещей.

²⁾ Программа  Хлопок В шкаф является стандартной программой для хлопка. Она подходит для сушки белья из хлопки обычной степени влажности и является наиболее энергоэффективной программой для сушки влажного белья из хлопка.

³⁾ **Только для тестирующих организаций:** стандартные программы для тестирования приведены в документации EN 61121. При необходимости уменьшить уровень остаточной влажности белья скорректируйте программу при помощи режима  Доп. степень сушки. Очищайте фильтр после каждого цикла.

5.1 Выбор программ и опций

Программа ¹⁾	Опции				
	 Доп. степень сушки	 Щадящая сушка	 деликатные ткани	 Анти-сминание	 Время сушки
 Хлопок ECO				■	
 Хлопок	■	■	■	■	■
 Синтетика	■	■	■	■	■

Опции					
Программа ¹⁾	Доп. степень сушки	Щадящая сушка	деликатные ткани	Анти-сминание	Время сушки
Очень быстрая Микс				■	■
Деликатные ткани				■	
Легкая глажка				■	
Постельное белье				■	
Одеяла					
Джинсы		■	■	■	
Спортивная одежда				■	

¹⁾ Одновременно с программой можно выбрать 1 или более опций.

5.2 Данные по потреблению энергии

Программа	Отжим при / остаточная влажность	Время сушки	Энергопотребление
Хлопок 8 кг			
В шкаф	1400 об/мин / 50%	120 мин	4,10 кВт·ч
	1000 об/мин / 60%	139 мин	4,81 кВт·ч
Под утюг	1400 об/мин / 50%	93 мин	3,11 кВт·ч
	1000 об/мин / 60%	110 мин	3,81 кВт·ч
Синтетика 3,5 кг			
В шкаф	1200 об/мин / 40%	52 мин	1,56 кВт·ч
	800 об/мин / 50%	68 мин	1,88 кВт·ч

6. РЕЖИМЫ

6.1 Доп. степень сушки

Данная опция позволяет добиться требуемой степени сушки. Возможные варианты выбора:

= – готово для глажки – уровень **под утюг**.

= – пригодно для хранения – уровень **в шкаф** – данный выбор

задается для этой программы по умолчанию.

 +
— = ≡ – готово для хранения –
уровень **в шкафу +**.



— = ≡ – готово для хранения –
уровень **очень сухое**.

6.2 Деликатные ткани

Исключительно бережная сушка при пониженной температуре изделий, подвергающихся частой носке.

6.3 Щадящая сушка

Бережная сушка изделий, подвергающихся частой носке. Нагрев медленно понижается до самого конца цикла.

 Щадящая сушка и  деликатные ткани нельзя выбрать одновременно.

6.4 Антисминание

Увеличение стандартного времени фазы «антисминание» (30 минут) по окончании цикла сушки до 120 минут. По окончании фазы сушки барабан время от времени вращается, не допуская образования на одежде складок. При выполнении фазы «Антисминание» белье можно вынуть из сушильного барабана.

6.5 Время сушки

Для хлопковых, синтетических или смесовых тканей. Самостоятельное

задание пользователем времени сушки от 10 минут до 2 часов (шагами по 10 мин). При включении данной опции индикация максимального размера загрузки исчезает.



6.6 Задержка старта

 Отсрочка пуска программы сушки от 30 минут (минимум) до 20 часов (максимум).

1. Выберите программу сушки и опции.
2. Коснитесь кнопки  Задержка старта нужное число раз.

На дисплее появится величина

отсрочки (например,  для пуска программы через 12 часов).

3. Для включения опции  Задержка старта коснитесь кнопки  Старт/Пауза.

На дисплее начнется обратный отсчет времени, остающегося до старта.

6.7 Звуковой сигнал

Звуковой сигнал выдается в следующих случаях:

- завершение цикла
- начало и окончание этапа «антисминание»

По умолчанию звуковой сигнал всегда включен. При помощи данной опции можно включать и отключать звуковой сигнал.

7. ПЕРЕД ПЕРВЫМ ИСПОЛЬЗОВАНИЕМ

Перед первым использованием прибора:

- Протрите сушильный барабан влажной тряпкой.

- Запустите короткую программу (напр. 30 минут) с влажным бельем.





8. ЕЖЕДНЕВНОЕ ИСПОЛЬЗОВАНИЕ

8.1 Подготовка белья

- Закройте молнии.

- Застегните пуговицы или иные крепления пододеяльников.
- Не сушите завязки или ленты (например, тесемки фартука) в

- свободном виде. Завяжите их до запуска программы.
- Извлеките все содержимое из карманов.
 - Если у предмета одежды имеется внутренний слой из ваты, выверните его наизнанку. Ватный слой всегда должен находиться снаружи.
 - Рекомендуем выбирать программу, подходящую к типу ткани, белье из которой загружено в прибор.
 - Не загружайте изделия насыщенных цветов вместе со светлыми тканями.
 - Для изделий из трикотажа и хлопка используйте соответствующую программу, чтобы избежать усадки.
 - Убедитесь, что загрузка не превышает максимальный объем, указанный в Главе «Программы» или отображенный на дисплее.
 - Сушите только изделия, которые подходят для сушки в сушильном барабане. Руководствуйтесь информацией на ярлыках изделий.
 - Не сушите вместе большие и маленькие вещи. Маленькие вещи могут запутаться в больших и остаться влажными.

Ярлык изделия	Описание
	Белье, пригодное для барабанной сушки.
	Белье, пригодное для барабанной сушки при высоких температурах.
	Белье, пригодное для барабанной сушки только при низких температурах.
	Белье, непригодное для барабанной сушки.

8.2 Загрузка белья



ПРЕДУПРЕЖДЕНИЕ

Позаботьтесь о том, чтобы белье не было зажато между дверцей и резиновым уплотнением.

1. Потяните и откройте дверцу прибора.
2. Загрузите белье по одной вещи за раз.
3. Закройте дверцу прибора.

8.3 Включение прибора

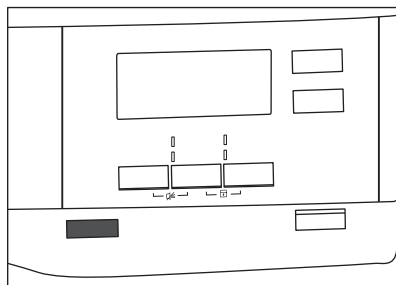

Для включения прибора:

Нажмите на кнопку  Вкл/Выкл. Если прибор включен, на дисплее загорится ряд индикаторов.

8.4 Функция Auto Off

Для снижения энергопотребления функция Auto Off автоматически

отключает прибор в следующих случаях:

- если вы не коснулись сенсорной кнопки  Старт/Пауза в течение пяти минут;
- через пять минут после завершения программы.

Нажмите на кнопку  Вкл/Выкл для включения прибора.

Если прибор включен, на дисплее высвечивается ряд индикаторов.

8.5 Выбор программы

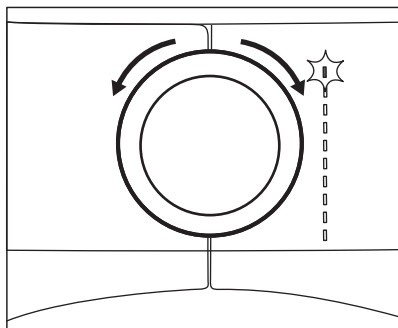

Для выбора программы воспользуйтесь селектором программ. На дисплее отобразится информация об ориентировочной продолжительности выбранной программы.

-  Отображаемое на экране время сушки рассчитывается исходя из загрузки 5 кг изделий из хлопка. Информация о других программах рассчитывается исходя из рекомендованных для них объемов загрузки. На сушку загрузки изделий из хлопка, превышающей 5 кг, потребуется больше времени.

8.6 Опции

Одновременно с программой можно выбрать одну или более особых опций.

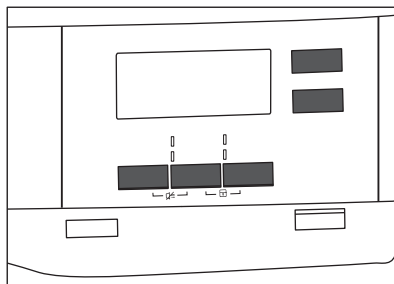



Для включения или выключения опции коснитесь соответствующей кнопки или сочетания из 2 кнопок.

При включении опции загорается светодиод над кнопкой или высвечивается символ на дисплее.

8.7 Опция «Защита от детей»

Чтобы дети не играли с прибором, можно установить защиту от детей. Опция «Защита от детей» выполняет блокировку всех сенсорных кнопок и селектора программ (кнопка  Вкл/Выкл не блокируется).

Опцию «Защита от детей» можно включить:

- до касания кнопки  Старт/Пауза – прибор будет невозможно запустить;
- после касания кнопки  Старт/Пауза – выбор и запуск программ и опций будет недоступен.

Установка опции «Защита от детей»:

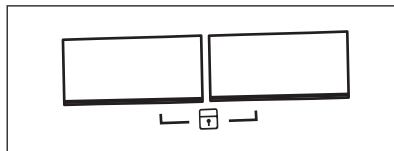

1. Включите сушильный барабан.
2. Выберите одну из доступных программ.
3. Одновременно коснитесь и удерживайте одновременно две кнопки.

На дисплее высветится символ .

- Для выключения функции «Защита от детей» снова коснитесь указанных выше кнопок, чтобы данный символ пропал с дисплея.

8.8 Запуск программы

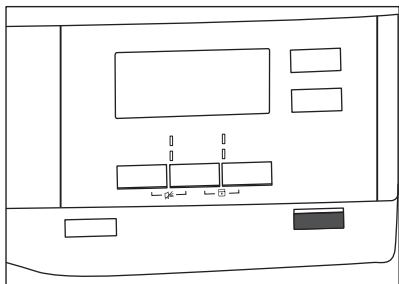

Для запуска программы:

Коснитесь кнопки **▶|| Старт/Пауза**. Прибор приступит к работе, а светодиод над кнопкой перестанет мигать и загорится постоянным светом.

8.9 Смена программы

Для смены программы:

- Нажмите на кнопку **⓪ Вкл/Выкл** для выключения прибора.
- Снова нажмите на кнопку **⓪ Вкл/Выкл** для включения прибора.
- Задайте новую программу.

8.10 Окончание программы

i Производите очистку фильтра и опорожняйте контейнер для конденсата после каждого цикла сушки. (См. Главу «УХОД И ОЧИСТКА»).

По окончании цикла сушки на дисплее начинает мигать символ **⓪**. Если включена опция **⓪ Звуковой сигнал**, в течение одной минуты будет выдаваться прерывистый звуковой сигнал.

i Если прибор не выключить, запустится этап антисминания (применимо не ко всем программам). Мигающий символ **⓪** указывает на выполнение этапа антисминания. Во время выполнения данного этапа белье можно вынуть из прибора.

Выемка белья:

- Для выключения прибора нажмите на 2 секунды на кнопку **⓪ Вкл/Выкл**.
- Откройте дверцу прибора.
- Выньте белье.
- Закройте дверцу прибора.

9. ПОЛЕЗНЫЕ СОВЕТЫ



9.1 Рекомендации по экологичному использованию

- перед сушкой хорошо отожмите белье.
- Не превышайте норм загрузки, указанных в Таблице программ.
- Очищайте фильтр после каждого цикла сушки.
- Не используйте в ходе стирки смягчитель для ткани, если белью предстоит сушка. Высушенное в сушильном барабане белье автоматически становится мягким.



- Используйте дистиллированную воду для глажки с использованием пара. При необходимости вначале отфильтруйте дистиллированную воду (например, с помощью кофейного фильтра) для удаления из него различных частиц.
- Всегда следите за тем, чтобы вентиляционные щели в цоколе прибора не были перекрыты.
- Обеспечьте хорошую вентиляцию в месте установки прибора.

9.2 Регулировка заданной по умолчанию степени сушки





Для смены степени сушки, установленной по умолчанию:



1. Включите прибор.
2. Выберите одну из доступных программ.
3. Одновременно коснитесь и удерживайте кнопки  **Доп. степень сушки** и  **Антисминание**.



На дисплее появится один из символов:

-  – Максимальная степень сушки
-  – Повышенная степень сушки
-  – Стандартная степень сушки

4. Чтобы выбрать нужный уровень, касайтесь кнопки  **Старт/Пауза** до тех пор, пока не появится нужная степень сушки.

Степень сушки	Символ дисплея
Максимальная степень сушки	 
Повышенная степень сушки	 



Степень сушки	Символ дисплея
Стандартная степень сушки	 

5. Для записи значения в память одновременно коснитесь и удерживайте кнопки  **Доп. степень сушки** и  **Антисминание** приблизительно на 2 секунды.



9.3 Отключение индикатора контейнера для воды

По умолчанию индикация контейнера для конденсата включена. В случае заполнения контейнера она всегда включается по окончании цикла сушки или в ходе цикла. В случае установки комплекта для слива конденсата опорожнение контейнера производится автоматически; при этом индикацию можно отключить.

Отключение индикации:

1. Включите прибор.
2. Выберите одну из доступных программ.
3. Одновременно коснитесь и удерживайте кнопки  **Антисминание** и  **Время сушки**.

Доступна одна из двух конфигураций:

- индикатор Слейте конденсат горит, если высвечивается символ  – индикация контейнера для сбора конденсата постоянно **включена**
- индикатор Слейте конденсат не горит, если высвечивается символ  – индикация контейнера для сбора конденсата постоянно **выключена**

10. УХОД И ОЧИСТКА

10.1 Очистка фильтра

В конце каждого цикла на дисплее появляется символ  *Почистите фильтры*, это означает, что необходимо произвести очистку фильтра.

 Фильтр собирает ворс, скапливающийся в ходе цикла сушки.

Очистка фильтра:

1. Откройте дверцу. Потяните фильтр вверх.

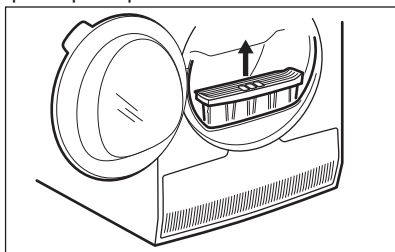

2. Откройте фильтр.

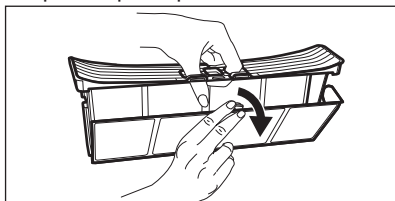

3. Очистите фильтр влажной рукой.

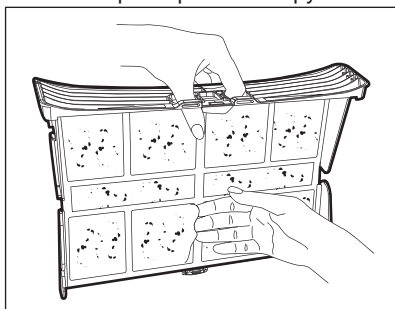

4. При необходимости очистите фильтр пылесосом. Закройте фильтр.
5. При необходимости удалите ворс из гнезда для фильтра и с

уплотнителя. Для этого можно использовать пылесос. Установите фильтр обратно в гнездо для фильтра.

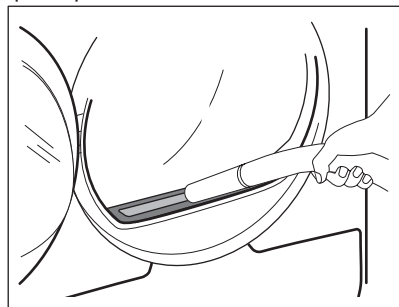

10.2 Слив воды из контейнера для сбора конденсата

Опорожняйте контейнер для сбора конденсата после каждого цикла сушки.

Если контейнер для сбора конденсата полон, выполнение программы автоматически прекращается. На дисплее появляется символ  *Слейте конденсат*, это означает, что необходимо опорожнить контейнер для сбора конденсата.

Для слива воды:

1. Выньте контейнер для сбора конденсата, сохраняя его в горизонтальном положении.

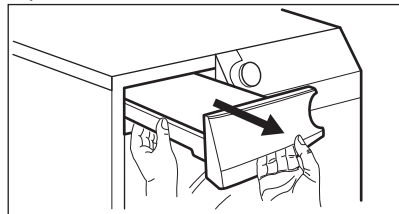

2. Вытяните пластиковый соединитель и слейте содержимое контейнера для сбора конденсата в таз или подходящую емкость.

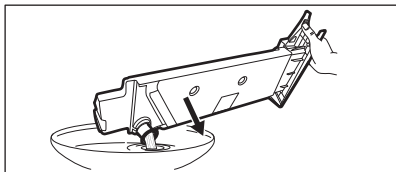

3. Задвиньте пластиковый соединитель обратно и установите контейнер для сбора конденсата на место.
4. Чтобы продолжить выполнение программы, нажмите на кнопку ▶|| Старт/Пауза.

10.3 Очистка конденсатора

Мигающий на дисплее символ ⇒ *Почистите конденсер* указывает на необходимость проверки конденсатора и его отделения. В случае наличия грязи произведите его очистку.

Для проверки:

1. Откройте дверцу.
2. Откройте крышку конденсатора.

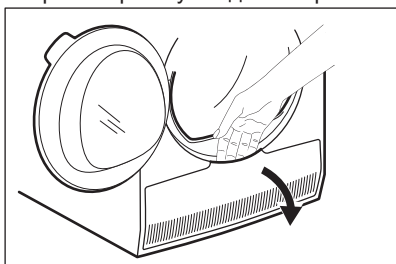

3. Для отпирания крышки конденсатора поверните две блокирующих рычага.

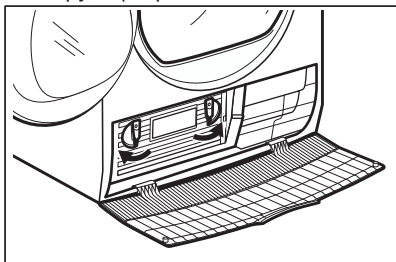

4. Откиньте крышку конденсатора.

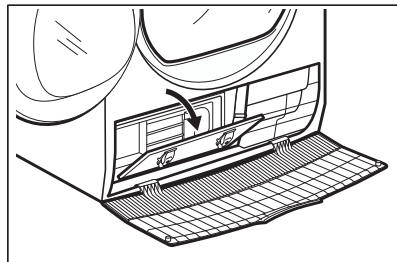

5. Нащупайте ручку и вытяните конденсатор из цокольного отделения. При перемещении держите конденсатор горизонтально, чтобы не пролить остающуюся в нем воду.

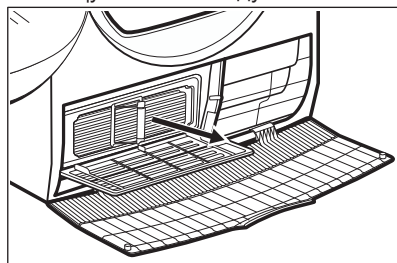

6. Очистите конденсатор, перевернув его в вертикальное положение над раковиной или тазом. Промойте его при помощи душевой насадки.

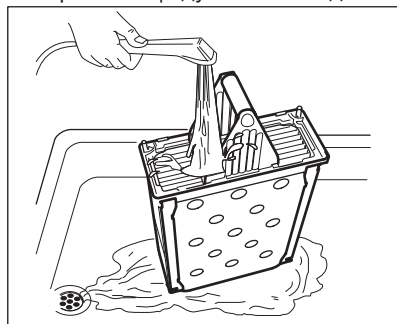

7. Установите конденсатор обратно в цокольное отделение.
8. Закройте крышку конденсатора.
9. Закройте два блокирующих рычага до их фиксации.
10. Закройте крышку конденсатора.

10.4 Чистка барабана



ВНИМАНИЕ!

Перед очисткой отключите прибор от электросети.

Для мытья внутренней поверхности барабана и его ребер используйте нейтральное моющее средство. Протрите вымытые поверхности мягкой тряпкой.



ПРЕДУПРЕЖДЕНИЕ

Не используйте для чистки барабана абразивные материалы или металлические губки.

10.5 Очистка панели управления и корпуса

Для мытья панели управления и корпуса используйте нейтральное моющее средство.

Для очистки используйте влажную тряпку. Протрите вымытые поверхности мягкой тряпкой.







ПРЕДУПРЕЖДЕНИЕ



Не используйте для мытья прибора средства для мытья мебели и чистящие вещества, которые могут вызвать коррозию.

10.6 Очистка вентиляционных щелей

Для удаления ворса из вентиляционных щелей воспользуйтесь пылесосом.

11. ПОИСК И УСТРАНЕНИЕ НЕИСПРАВНОСТЕЙ

Неисправность ¹⁾	Возможная причина	Решение
Сушильный барабан не работает.	Сушильный барабан не подключен к электросети.	Произведите подключение к электросети. Проверьте предохранитель на домашнем распределительном щите.
	Открыта дверца.	Закройте дверцу.
	Не была нажата кнопка  Вкл/Выкл.	Нажмите на кнопку  Вкл/Выкл.
	Вы не коснулись кнопки 	Коснитесь кнопки  Старт/Пауза.
	Прибор находится в режиме ожидания.	Нажмите на кнопку  Вкл/Выкл.

Неисправность ¹⁾	Возможная причина	Решение	
Результаты сушки неудовлетворительны.	Неверно выбрана программа.	Выберите подходящую программу. ²⁾	
	Засорен фильтр.	Прочистите фильтр. ³⁾	
	 Было выбрано значение  <i>Под уют</i> опции Доп. степень сушки. ⁴⁾	Измените значение опции  Доп. степень сушки на более высокое значение.	
	Загрузка слишком велика.	Не превышайте максимальный уровень загрузки.	
	Засорены вентиляционные щели.	Очистите вентиляционные прорезы на цоколе прибора.	
	Загрязнение на датчике влажности внутри барабана.	Очистите переднюю поверхность барабана.	
	Степень сушки не выставлена на желаемый уровень.	Отрегулируйте степень сушки. ⁵⁾	
	Засорен конденсатор.	Очистите конденсатор. ³⁾	
	Не закрывается загрузочная дверца.	Фильтр не зафиксирован на своем месте.	Установите фильтр как следует.
		Между дверцей и уплотнителем зажато белье.	Удалите застрявшие вещи и закройте дверцу.
	Изменение программы или опции невозможно.	После запуска цикла изменение программы или опции невозможно.	Выключите и снова включите сушильный барабан. Измените программу или опцию согласно необходимости.
Не удается выбрать опцию. Выдается звуковой сигнал.	Опция, который вы попытались выбрать, недоступен для выбранной программы.	Выключите и снова включите сушильный барабан. Измените программу или опцию согласно необходимости.	
На дисплее отображается продолжительность, отличающаяся от ожидаемой.	Продолжительность сушки вычисляется согласно размеру загрузки и ее влажности.	Данный процесс автоматизирован – прибор работает должным образом.	
Программа не выполняется.	Контейнер для сбора конденсата полон.	Слейте воду из контейнера для сбора конденсата и нажмите на кнопку  Старт/Пауза. ³⁾	

Неисправность ¹⁾	Возможная причина	Решение
Слишком короткий цикл сушки.	Размеры загрузки слишком малы.	Выберите программу с заданным временем цикла. Выбранное время должно соответствовать конкретной загрузке. Для сушки одного изделия или небольшого количества белья рекомендуется выбирать короткое время сушки.
	Белье слишком сухое.	Выберите программу с таймерным управлением или более высокую степень сушки (например,  <i>Очень сухое</i>)
Слишком длинный цикл сушки. ⁶⁾	Засорен фильтр.	Прочистите фильтр.
	Загрузка слишком велика.	Не превышайте максимальный уровень загрузки.
	Белье было недостаточно хорошо отжато.	Хорошо отожмите белье.
	Слишком низкая или слишком высокая температура окружающей среды – это не является неисправностью прибора.	Позаботьтесь о том, чтобы температура в помещении не была ниже +5°C и выше +35°C. Оптимальная температура в помещении, при которой достигаются лучшие результаты сушки, составляет 19°C – 24°C.

¹⁾ В случае, если на дисплее высвечивается сообщение об ошибке (напр., **E51**), Выключите и снова включите сушильный барабан. Выберите новую программу. Нажмите на кнопку Пуск/Пауза. Если прибор не работает, обратитесь в сервисный центр и сообщите код ошибки.

²⁾ Руководствуйтесь описанием программы – см. Главу «ПРОГРАММЫ»

³⁾ См. Главу «УХОД И ОЧИСТКА».

⁴⁾ Только для сушильных машин с опцией Доп. степень сушки

⁵⁾ См. Главу «УКАЗАНИЯ И РЕКОМЕНДАЦИИ»

⁶⁾ Примечание. По истечении максимального времени сушки (5 часов) цикл сушки автоматически завершается.

12. ТЕХНИЧЕСКИЕ ДАННЫЕ

Высота x Ширина x Глубина	850 x 600 x 630 мм (максимум 640 мм)
Макс. глубина с открытой дверцей прибора	1100 мм
Макс. ширина с открытой дверцей прибора	950 мм

Регулируемая высота	850 мм (+ 15 мм – регулировка высоты ножек)
Объем барабана	118 л
Максимальная загрузка	8 кг
Напряжение	230 В
Частота	50 Гц
Полная мощность	2800 Вт
Класс энергопотребления	В
Энергопотребление ¹⁾	4,81 кВт·ч
Годичное энергопотребление ²⁾	560 кВт·ч
При оставлении во включенном состоянии	0,05 Вт
Энергопотребление в состоянии «выключено»	0,05 Вт
Тип использования	Бытовой
Допустимая температура окружающей среды	от +5°C до +35°C
Защита от проникновения твердых частиц и влаги обеспечивается защитной крышкой. Исключения: низковольтное оборудование не имеет защиты от влаги.	IPX4

¹⁾ В соответствии с EN 61121. 8 кг изделий из хлопка на скорости отжима 1000 об/мин.

²⁾ Годовое энергопотребление в кВт·ч из расчета 160 циклов сушки с использованием стандартной программы для хлопка при полной и частичной загрузке и потреблении, рассчитанном для энергосберегающих режимов. Фактическое энергопотребление при конкретном цикле будет зависеть от того, как используется прибор (ПОЛОЖЕНИЕ ЕС №392/2012).

13. ПРИНАДЛЕЖНОСТИ

13.1 Комплект для установки приборов один на другой

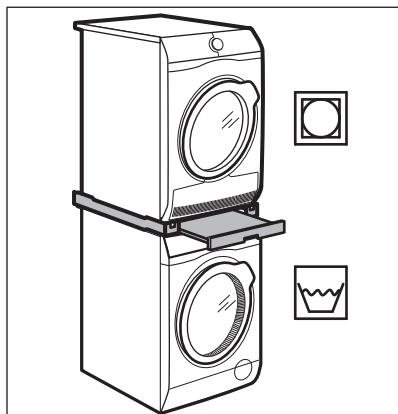

Наименование аксессуара: SKP11, STA9

Имеется в продаже в ближайшем авторизованном магазине.

Комплект для вертикальной сборки может устанавливаться только между стиральными машинами и сушильными барабанами, перечисленными в буклете. См. приложенный буклет.

Внимательно прочитайте инструкцию, прилагаемую к данной дополнительной принадлежности.

13.2 Комплект для слива конденсата

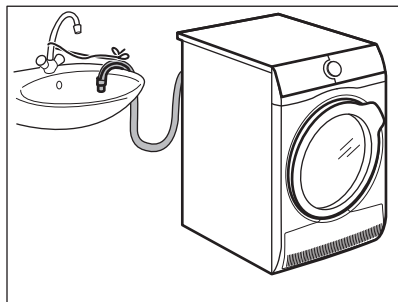

Наименование аксессуара: DK11.

Имеется в продаже в ближайшем авторизованном магазине (возможна установка на сушильные барабаны нескольких типов)

Используется для проточного слива конденсата в таз, сифон, канализацию и т.д. После установки слив конденсата из контейнера для воды производится автоматически. Контейнер для конденсата должен оставаться в приборе.

Установленный шланг должен находиться на высоте не менее 50 см и не более 100 см от уровня пола. Шланг не должен образовывать петлю. При необходимости укоротите шланг.

Внимательно прочитайте инструкцию, прилагаемую к данной дополнительной принадлежности.

13.3 Цоколь с ящиком

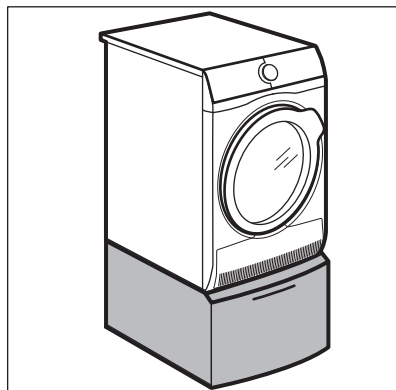

Наименование аксессуара: PDSTP10, E6WHPED2.

Имеется в продаже в ближайшем авторизованном магазине.

Используется для увеличения высоты прибора с целью облегчения загрузки и выгрузки белья.

Ящик может быть использован для хранения белья, например, полотенца, моющих средств и т.д.

Внимательно прочитайте инструкцию, прилагаемую к данной дополнительной принадлежности.

14. ОХРАНА ОКРУЖАЮЩЕЙ СРЕДЫ

Материалы с символом  следует сдавать на переработку. Положите упаковку в соответствующие контейнеры для сбора вторичного сырья. Принимая участие в переработке старого электробытового оборудования, Вы помогаете защитить окружающую среду и

здоровье человека. Не выбрасывайте вместе с бытовыми отходами бытовую технику, помеченную символом . Доставьте изделие на местное предприятие по переработке вторичного сырья или обратитесь в свое муниципальное управление.

Дата производства данного изделия указана в серийном номере (serial number), где первая цифра номера соответствует последней цифре года производства, вторая и третья цифры – порядковому номеру недели. Например, серийный номер 43012345 означает, что изделие произведено на тридцатой неделе 2014 года.

Класс энергопотребления: A
Электролюкс Поланд Сп.з.о.о,
ул. Варшавская 87, 42-470 Зивьерц,
Польша

www.aeg.com/shop



136945661-A-412016



AEG